



EISEN WAGNER
TECHNISCHER HANDEL

ZÄUNE UND DRAHTGEFLECHTE



ALLGEMEINES

LIEFERKONDITION DER ABTEILUNG:

Warenlieferungen erfolgen mit eigenem LKW, Spedition oder per Paketdienst.

Rückstände:

Rückstände über Lagerprogramm-Artikel unter € 15,-- werden storniert und müssen beim nächsten Auftrag neu bestellt werden. Alle anderen Rückstände werden in Evidenz gehalten und mit den nächsten Bestellungen mitgeliefert. Sollte der Kunde auf eine Rückstandslieferung unter € 50,-- bestehen, so kann diese zuzüglich Fracht-/manipulationspauschale erfolgen.

Sonderbestellungen:

Werden behandelt wie die anderen Aufträge, können jedoch zu einem anderen Zeitpunkt weder storniert noch zurückgegeben werden.

Retoursendungen:

Retournahme ist nur mit unserem Einverständnis möglich. Die Retourware muss per Post oder Bahn franko erfolgen. Voraussetzung ist der einwandfreie, fabrikneue Zustand der Ware in Originalverpackung.

Sonderanfertigungen, separat bestellte oder auf Maß angefertigte Ware wird nicht zurückgenommen.

Bei der Gutschrift werden 10% des Nettopreises, mindestens jedoch € 15,-- als Manipulationsspesen in Abzug gebracht.

Frachtkostenanteil nach Vereinbarung

Preise:

Die angeführten Preise sind Listenpreise, Ausgenommen jene, welche ausdrücklich als Aktionspreise bezeichnet sind. Die Preise sind freibleibend und nicht kartelliert. Einzelne Preisänderungen während der Geltungsdauer dieses Kataloges werden nicht nachgereicht. Wir behalten uns die Berechnung der am Liefertag gültigen Preise vor.

Mit Herausgabe dieses Kataloges sind sämtliche früheren Preise ungültig.

ALLE PREISE OHNE MEHRWERTSTEUER!!!

Versand:

Innerhalb unseres Zustellgebietes erfolgt die Ware Zustellung, falls nicht anders vereinbart, grundsätzlich per Spedition Anlieferung oder Paketdienst. Wird der Versand per Post oder Bahn gewünscht so erfolgt diese unfrei.

Versand außerhalb unseres LKW-Zustellgebietes:

Hier erfolgt die Lieferung je nach Wunsch durch Spedition oder Paketdienst unfrei und auf Gefahr des Bestellers.

Reklamationen:

Beanstandungen können nur innerhalb von 8 Tagen nach Empfang der Ware schriftlich mit gleichzeitiger Bekanntgabe der Lieferschein- oder Rechnungsnummer eingebracht werden.

Es gelten unsere Liefer- und Zahlungsbedingungen, die Sie auf unserer Homepage nachlesen können und die wir Ihnen auf Anfrage auch gerne kostenlos zusenden. Unsere Waren werden ausschließlich in Verpackungen geliefert, die am ARA-System teilnehmen. Preise freibleibend, Druckfehler vorbehalten, Preisänderungen vorbehalten.

Preise ab Werk exkl. MWSt - Lieferzeit nach Vereinbarung

Mit freundlichen Grüßen

EISEN WAGNER TECHNISCHER HANDEL GMBH

Lindet 13

A-4753 Taiskirchen

Inhaltsverzeichnis

DOPPELSTABMATTEN (VERZINKT, GRÜN, ANTHRAZIT)	Seite 1-2
DOPPELSTABMATTENPFÄHLE (VERZINKT, GRÜN, ANTHRAZIT)	Seite 3-8
KOMBITORE + SCHIEBETORE FÜR DOPPELSTABMATTEN	Seite 9-13
3-D MATTEN UND PFÄHLE	Seite 14
ZUBEHÖR FÜR DOPPELSTABMATTENZÄUNE	Seite 14-16
ALU - ZAUN	Seite 17
GABIONEN, ZUBEHÖR UND SCHMUCKMATTEN	Seite 18-22
VIERECKGEFLECHT (VERZINKT, GRÜN, ALU)	Seite 23
<i>Inkl. Spann- und Nähdraht</i>	
BRIX ZAUNPFÄHLE (VERZINKT, GRÜN)	Seite 24-26
ZAUNTÖRE	Seite 27
BRIX-ZAUNTÖRE	Seite 28
ZUBEHÖR (ALLGEMEINES ZAUNZUBEHÖR)	Seite 29-30
PLASTIGONGITTER ZIERGITTER UND PUNKTGESCHWEISSTES DRAHTGITTER GRÜN	Seite 31
PUNKTGESCHWEISSTES DRAHTGITTER VERZINKT UND SECHSECKGEFLECHT	Seite 32
STACHELDRAHT	Seite 33
SPALIERPFÄHLE VOEST	Seite 33
SCHAF UND WILDZAUN (KNOTENGEFLECHT)	Seite 34
BAUEIMER UND BAUFOLIE	Seite 35
LEITERN	Seite 36-38

Doppelstabmatten leicht 6 / 5 / 6 mm

Maschenweite 50 x 200 mm, Mattenlänge 2510 mm



VERZINKT

Artikelnummer	Mattenhöhe	Preis
92403002715	830 mm	€ 47,60
92403002725	1030 mm	€ 57,10
92403002735	1230 mm	€ 66,20
92403002745	1430 mm	€ 75,80
92403002755	1630 mm	€ 75,80
92403002765	1830 mm	€ 94,80
92403002775	2030 mm	€ 104,70



GRÜN BESCHICHTET

Artikelnummer	Mattenhöhe	Preis
92403002785	830 mm	€ 47,60
92403002795	1030 mm	€ 57,10
92403002805	1230 mm	€ 66,20
92403002815	1430 mm	€ 75,80
92403002825	1630 mm	€ 85,10
92403002835	1830 mm	€ 94,80
92403002845	2030 mm	€ 104,70

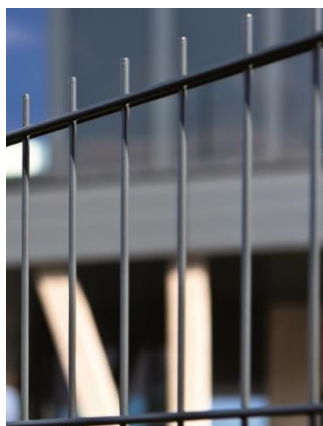

ANTHRAZIT BESCHICHTET

Artikelnummer	Mattenhöhe	Preis
92403004310	830 mm	€ 47,60
92403004320	1030 mm	€ 57,10
92403004330	1230 mm	€ 66,20
92403004340	1430 mm	€ 75,80
92403004350	1630 mm	€ 75,80
92403004360	1830 mm	€ 94,80
92403004370	2030 mm	€ 104,70

Doppelstabmatten schwer 8 / 6 / 8 mm

Maschenweite 50 x 200 mm, Mattenlänge 2510 mm



VERZINKT

Artikelnummer	Mattenhöhe	Preis
92403002710	830 mm	€ 70,60
92403002720	1030 mm	€ 84,70
92403002730	1230 mm	€ 95,90
92403002740	1430 mm	€ 113,40
92403002750	1630 mm	€ 127,70
92403002760	1830 mm	€ 142,50
92403002770	2030 mm	€ 136,90



GRÜN BESCHICHTET

Artikelnummer	Mattenhöhe	Preis
92403002780	830 mm	€ 70,60
92403002790	1030 mm	€ 84,70
92403002800	1230 mm	€ 98,90
92403002810	1430 mm	€ 113,40
92403002820	1630 mm	€ 127,70
92403002830	1830 mm	€ 142,50
92403002840	2030 mm	€ 136,90

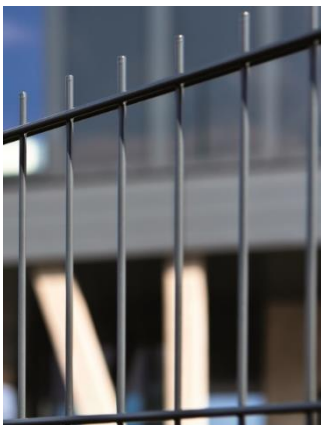

ANTHRAZIT BESCHICHTET

Artikelnummer	Mattenhöhe	Preis
92403004380	830 mm	€ 70,60
92403004390	1030 mm	€ 84,70
92403004400	1230 mm	€ 95,90
92403004410	1430 mm	€ 113,40
92403004420	1630 mm	€ 127,70
92403004430	1830 mm	€ 142,50
92403004440	2030 mm	€ 136,90

Zaunpfähle für Doppelstabmatten

DS-ZAUNPFAHL P – MIT EDELSTAHLPLÄTTCHEN – FEUERVERZINKT

Pfosten 60x40mm



Artikelnummer	Höhe	Zaun	Preis
92403004450	1200 mm	0630 x 2510 mm	€ 24,00
92403004460	1400 mm	0830 x 2510 mm	€ 22,50
92403004470	1600 mm	1030 x 2510 mm	€ 25,00
92403004480	1800 mm	1230 x 2510 mm	€ 28,50
92403004490	2000 mm	1430 x 2510 mm	€ 31,00
92403004500	2200 mm	1630 x 2510 mm	€ 30,13
92403004510	2400 mm	1830 x 2510 mm	€ 43,50
92403004520	2600 mm	2030 x 2510 mm	€ 47,50
92403004530	2800 mm	2230 x 2510 mm	€ 52,50
92403004540	3000 mm	2430 x 2510 mm	€ 55,50

DS-ZAUNPFAHL S – MIT ABDECKSCHIENE – FEUERVERZINKT

Pfosten 60x40mm



Artikelnummer	Höhe	Zaun	Preis
92403004550	1200 mm	0630 x 2510 mm	€ 26,50
92403004560	1400 mm	0830 x 2510 mm	€ 29,50
92403004570	1600 mm	1030 x 2510 mm	€ 35,00
92403004580	1800 mm	1230 x 2510 mm	€ 40,00
92403004590	2000 mm	1430 x 2510 mm	€ 44,00
92403004600	2200 mm	1630 x 2510 mm	€ 54,50
92403004610	2400 mm	1830 x 2510 mm	€ 59,50
92403004620	2600 mm	2030 x 2510 mm	€ 64,00
92403004630	2800 mm	2230 x 2510 mm	€ 69,00
92403004640	3000 mm	2430 x 2510 mm	€ 73,00

DS-ECKPFAHL P – MIT EDELSTAHLPLÄTTCHEN – FEUERVERZINKT

DS-ECKPFAHL S – MIT ABDECKSCHIENE – FEUERVERZINKT

Pfosten 60x40mm



DS-Eckpfahl P				DS-Eckpfahl S	
Mattenhöhe	Höhe	Artikelnummer	Preis	Artikelnummer	Preis
0630 mm	1200 mm	92403004650	€ 35,00	92403006890	€ 49,50
0830 mm	1400 mm	92403004660	€ 38,50	92403006900	€ 50,50
1030 mm	1600 mm	92403004670	€ 42,00	92403006910	€ 56,50
1230 mm	1800 mm	92403004680	€ 47,50	92403006920	€ 64,50
1430 mm	2000 mm	92403004690	€ 50,00	92403006930	€ 69,00
1630 mm	2200 mm	92043004700	€ 67,90	92403006940	€ 78,00
1830 mm	2400 mm	92403004710	€ 58,00	92403006950	€ 82,00
2030 mm	2600 mm	92403004720	€ 65,00	92403006960	€ 96,00
2230 mm	2800 mm	92403004730	€ 84,00	92403006970	€ 108,00
2430 mm	3000 mm	92403004740	€ 90,00	92403006980	€ 115,00

DS-ZAUNPFAHL K – MIT KUNSTSTOFFKLEMMHALTER GRÜN

Pfosten 60x40mm



Artikelnummer	Höhe	Zaun	Preis
92403004750	1200 mm	0630 x 2510 mm	€ 20,00
92403004760	1400 mm	0830 x 2510 mm	€ 23,50
92403004770	1600 mm	1030 x 2510 mm	€ 25,00
92403004780	1800 mm	1230 x 2510 mm	€ 28,50
92403004790	2000 mm	1430 x 2510 mm	€ 31,00
92403004800	2200 mm	1630 x 2510 mm	€ 30,13
92403004810	2400 mm	1830 x 2510 mm	€ 43,50
92403004820	2600 mm	2030 x 2510 mm	€ 47,50
92403004830	2800 mm	2230 x 2510 mm	€ 52,50
92403004840	3000 mm	2430 x 2510	€ 55,50

DS-ZAUNPFAHL S – MIT ABDECKSCHIENE – GRÜN

Pfosten 60x40mm



Artikelnummer	Höhe	Zaun	Preis
92403004850	1200 mm	0630 x 2510 mm	€ 26,50
92403004860	1400 mm	0830 x 2510 mm	€ 29,50
92403004870	1600 mm	1030 x 2510 mm	€ 35,00
92403004880	1800 mm	1230 x 2510 mm	€ 40,00
92403004890	2000 mm	1430 x 2510 mm	€ 44,00
92403004900	2200 mm	1630 x 2510 mm	€ 54,50
92403004910	2400 mm	1830 x 2510 mm	€ 59,50
92403004920	2600 mm	2030 x 2510 mm	€ 64,00
92403004930	2800 mm	2230 x 2510 mm	€ 69,00
92403004940	3000 mm	2430 x 2510 mm	€ 73,00

DS-ECKPFAHL K – MIT KUNSTSTOFFKLEMMHALTER – GRÜN**DS-ECKPFAHL S – MIT ABDECKSCHIENE – GRÜN**

Pfosten 60x40mm



DS-Eckpfahl K				DS-Eckpfahl S	
Mattenhöhe	Höhe	Artikelnummer	Preis	Artikelnummer	Preis
0630 mm	1200 mm	92403004950	€ 29,50	92403005050	€ 47,00
0830 mm	1400 mm	92403004960	€ 34,00	92403005060	€ 50,00
1030 mm	1600 mm	92403004970	€ 36,50	92403005070	€ 55,00
1230 mm	1800 mm	92403004980	€ 41,50	92403005080	€ 61,50
1430 mm	2000 mm	92403004990	€ 43,00	92403005090	€ 66,00
1630 mm	2200 mm	92403005000	€ 48,00	92403005100	€ 74,00
1830 mm	2400 mm	92403005010	€ 50,50	92403005110	€ 78,50
2030 mm	2600 mm	92403005020	€ 56,50	92403005120	€ 86,50
2230 mm	2800 mm	92403005030	€ 90,00	92403005130	€ 95,50
2430 mm	3000 mm	92403005040	€ 96,00	92403005140	€ 99,50

DS-ZAUNPFAHL K – MIT KUNSTSTOFFKLEMMHALTER – ANTHRAZIT

Pfosten 60x40mm



Artikelnummer	Höhe	Zaun	Preis
92403005150	1200 mm	0630 x 2510 mm	€ 20,00
92403005160	1400 mm	0830 x 2510 mm	€ 22,50
92403005170	1600 mm	1030 x 2510 mm	€ 25,00
92403005180	1800 mm	1230 x 2510 mm	€ 28,50
92403005190	2000 mm	1430 x 2510 mm	€ 31,00
92403005200	2200 mm	1630 x 2510 mm	€ 30,13
92403005210	2400 mm	1830 x 2510 mm	€ 43,50
92403005220	2600 mm	2030 x 2510 mm	€ 47,50
92403005230	2800 mm	2230 x 2510 mm	€ 52,50
92403005240	3000 mm	2430 x 2510 mm	€ 55,50

DS-ZAUNPFAHL S – MIT ABDECKSCHIENE – ANTHRAZIT

Pfosten 60x40mm



Artikelnummer	Höhe	Zaun	Preis
92403005250	1200 mm	0630 x 2510 mm	€ 26,50
92403005260	1400 mm	0830 x 2510 mm	€ 29,50
92403005270	1600 mm	1030 x 2510 mm	€ 35,00
92403005280	1800 mm	1230 x 2510 mm	€ 40,00
92403005290	2000 mm	1430 x 2510 mm	€ 44,00
92403005300	2200 mm	1630 x 2510 mm	€ 54,50
92403005310	2400 mm	1830 x 2510 mm	€ 59,50
92403005320	2600 mm	2030 x 2510 mm	€ 64,00
92403005330	2800 mm	2230 x 2510 mm	€ 69,00
92403005340	3000 mm	2430 x 2510 mm	€ 73,00

DS-ECKPFAHL K – MIT KUNSTSTOFFKLEMMHALTER – ANTHRAZIT**DS-ECKPFAHL S – MIT ABDECKSCHIENE – ANTHRAZIT**

Pfosten 60x40mm



DS-Eckpfahl K				DS-Eckpfahl S	
Mattenhöhe	Höhe	Artikelnummer	Preis	Artikelnummer	Preis
0630 mm	1200 mm	92403005350	€ 29,50	92403005450	€ 47,00
0830 mm	1400 mm	92403005360	€ 34,00	92403005460	€ 50,00
1030 mm	1600 mm	92403005370	€ 36,50	92403005470	€ 55,00
1230 mm	1800 mm	92403005380	€ 41,50	92403005480	€ 61,50
1430 mm	2000 mm	92403005390	€ 43,00	92403005490	€ 66,00
1630 mm	2200 mm	92403005400	€ 48,00	92403005500	€ 74,00
1830 mm	2400 mm	92403005410	€ 50,50	92403005510	€ 78,50
2030 mm	2600 mm	92403005420	€ 56,50	92403005520	€ 86,50
2230 mm	2800 mm	92403005430	€ 90,00	92403005530	€ 95,50
2430 mm	3000 mm	92403005440	€ 96,00	92403005540	€ 99,50

(Symbolbild)

Zaunpfähle für Doppelstabmatten mit angeschweißter Bodenplatte

DS-ZAUNPFAHL P – MIT EDELSTAHLPLÄTTCHEN – FEUERVERZINKT

DS-ZAUNPFAHL S – MIT ABDECKSCHIENE – FEUERVERZINKT

Pfosten 60x40mm – Bodenplatte 100x100x6mm



DS-Zaunpfahl P				DS-Zaunpfahl S	
Mattenhöhe	Höhe	Artikelnummer	Preis	Artikelnummer	Preis
0830 mm	0900 mm	92403005590	€ 26,00	92403005550	€ 40,50
1030 mm	1100 mm	92403005600	€ 33,50	92403005560	€ 43,50
1230 mm	1300 mm	92403005610	€ 32,00	92403005570	€ 47,50
1430 mm	1500 mm	92403005620	€ 39,00	92403005580	€ 50,50

DS-ZAUNPFAHL K – MIT KUNSTSTOFFKLEMMHALTER – GRÜN BESCHICHTET

DS-ZAUNPFAHL S – MIT ABDECKSCHIENE – GRÜN BESCHICHTET

Pfosten 60x40mm – Bodenplatte 100x100x6mm



DS-Zaunpfahl K				DS-Zaunpfahl S	
Mattenhöhe	Höhe	Artikelnummer	Preis	Artikelnummer	Preis
0830 mm	0900 mm	92403005670	€ 26,00	92403005630	€ 40,50
1030 mm	1100 mm	92403005680	€ 33,50	92403005640	€ 43,50
1230 mm	1300 mm	92403005690	€ 32,00	92403005650	€ 47,50
1430 mm	1500 mm	92403005700	€ 39,00	92403005660	€ 50,50

DS-ZAUNPFAHL K – MIT KUNSTSTOFFKLEMMHALTER – ANTHRAZIT BESCHICHTET

DS-ZAUNPFAHL S – MIT ABDECKSCHIENE – ANTHRAZIT BESCHICHTET

Pfosten 60x40mm – Bodenplatte 100x100x6mm



DS-Zaunpfahl K				DS-Zaunpfahl S	
Mattenhöhe	Höhe	Artikelnummer	Preis	Artikelnummer	Preis
0830 mm	0900 mm	92403005750	€ 26,00	92403005710	€ 40,50
1030 mm	1100 mm	92403005760	€ 33,50	92403005720	€ 43,50
1230 mm	1300 mm	92403005770	€ 32,00	92403005730	€ 47,50
1430 mm	1500 mm	92403005780	€ 39,00	92403005740	€ 50,50
1630 mm	1700 mm	92403005781	€ 65,00	92403005741	€ 79,00

Verkürzte Zaunpfosten für Standfuß für Doppelstabmatten mit Abdeckschiene

VERKÜRZTE ZAUNPFOSTEN – FEUERVERZINKT



Artikelnummer	Höhe	Zaun	Preis
92409000011	885 mm	0830 x 2510 mm	€ 27,00
92409000020	1085 mm	1030 x 2510 mm	€ 30,00
92409000030	1285 mm	1230 x 2510 mm	€ 33,50
92409000040	1485 mm	1430 x 2510 mm	€ 37,00
92409000050	1685 mm	1630 x 2510 mm	€ 40,50
92409000060	1885 mm	1830 x 2510 mm	€ 44,50
92409000070	2085 mm	2030 x 2510 mm	€ 48,50

VERKÜRZTE ZAUNPFOSTEN – GRÜN



Artikelnummer	Höhe	Zaun	Preis
92409000580	885 mm	0830 x 2510 mm	€ 21,50
92409000590	1085 mm	1030 x 2510 mm	€ 24,00
92409000600	1285 mm	1230 x 2510 mm	€ 27,50
92409000610	1485 mm	1430 x 2510 mm	€ 30,00
92409000620	1685 mm	1630 x 2510 mm	€ 39,00
92409000630	1885 mm	1830 x 2510 mm	€ 42,50
92409000640	2085 mm	2030 x 2510 mm	€ 46,50

VERKÜRZTE ZAUNPFOSTEN – ANTHRAZIT



Artikelnummer	Höhe	Zaun	Preis
92409000080	885 mm	0830 x 2510 mm	€ 21,50
92409000100	1085 mm	1030 x 2510 mm	€ 24,00
92409000110	1285 mm	1230 x 2510 mm	€ 27,50
92409000120	1485 mm	1430 x 2510 mm	€ 30,00
92409000130	1685 mm	1630 x 2510 mm	€ 39,00
92409000140	1885 mm	1830 x 2510 mm	€ 42,50
92409000150	2085 mm	2030 x 2510 mm	€ 46,50

PASSENDER STANDFUß DAZU AUF DER SEITE 14...

Zaunpfähle für Doppelstabmatten

DS-ZAUNPFAHL L – MIT ALU-KLEMMEN - VERZINKT

Pfosten \varnothing 60mm, 1,4mm

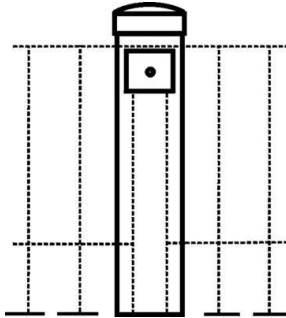

Artikelnummer	Höhe	Zaun	Einsatz	Preis
92403003100	1080 mm	1030 mm	Dübeln	€ 28,50
92403007270	1280 mm	1030 mm 1230 mm	Köcher Dübeln	€ 30,50
92403003110	1480 mm	1030 mm 1230 mm 1430 mm	Betonieren Köcher Dübeln	€ 32,50
92403003120	1680 mm	1230 mm 1430 mm 1630 mm	Betonieren Köcher Dübeln	€ 35,50
92403003130	1880 mm	1430 mm 1630 mm 1830 mm	Betonieren Köcher Dübeln	€ 43,00
92403003140	2200 mm	1630 mm 1830 mm	Betonieren Betonieren	€ 47,00
92403003150	2550 mm	1830 mm 2030 mm	Betonieren Betonieren	€ 52,00
92403007280	2800 mm	2030 mm	Betonieren	€ 57,00

DS-ZAUNPFAHL L – MIT ALU-KLEMMEN – GRÜN UND ANTHRACIT

Pfosten \varnothing 60mm, 1,4mm

Höhe	Zaun	Einsatz	Grün		Anthrazit	
			Artikelnummer	Preis	Artikelnummer	Preis
1080 mm	1030 mm	Dübeln	92403003300	€ 33,50	92403005790	€ 33,50
1280 mm	1030 mm 1230 mm	Köcher Dübeln	92403007290	€ 37,00	92403005800	€ 37,00
1480 mm	1030 mm 1230 mm 1430 mm	Betonieren Köcher Dübeln	92403003310	€ 40,50	92403005810	€ 40,50
1680 mm	1230 mm 1430 mm 1630 mm	Betonieren Köcher Dübeln	92403003320	€ 35,00	92403005820	€ 35,00
1880 mm	1430 mm 1630 mm 1830 mm	Betonieren Köcher Dübeln	92403003330	€ 44,00	92403005830	€ 44,00
2200 mm	1630 mm 1830 mm	Betonieren Betonieren	92403003340	€ 58,00	92403005840	€ 58,00
2550 mm	1830 mm 2030 mm	Betonieren Betonieren	92403003350	€ 64,00	92403005850	€ 64,00
2800 mm	2030 mm	Betonieren	92403007300	€ 71,00	92403005860	€ 71,00

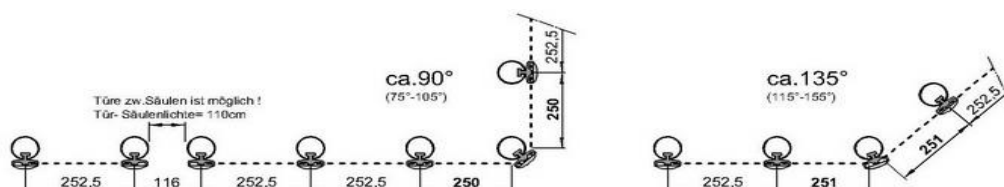

Kombitore für Doppelstabmatten

AUSFÜHRUNG:

Torflügel aus Vierkantrrohr, nach DIN EN 103055, Maschenweite 200 x 50mm, eingeschweißte Doppelstabmatte vertikal \varnothing 6mm, horizontal 2 x \varnothing 6mm.

Rohrrahmenschloss verzinkt, DIN rechts/links, umrüstbar auf Profilzylinder.

Drückergarnitur aus Aluminium. Kloben verzinkt und verstellbar. Ohne Schließzylinder.

Versehen mit Schrauben, Muttern und Unterlegscheiben.

Komplettes Tor DIY-montagefertig inkl. Zaunmattenbefestigung.

OBERFLÄCHENBEHANDLUNG:

Torflügel nach DIN EN ISO 1461 im Tauchbad feuerverzinkt + pulverbeschichtet.

Torpfosten

AUSFÜHRUNG:

Aus Vierkantrrohr, 60 x 60 mm/80 x 80mm nach DIN EN 10305-5.

Montierte Abdeckkappe aus Kunststoff, schwarz.

OBERFLÄCHENBEHANDLUNG:

60 x 60mm Torpfosten:verzinkt + pulverbeschichtet.

80 x 80mm Torpfosten:verzinkt + pulverbeschichtet.



KOMBITOR – EINZELTOR – VERZINKT

Breite 1000 mm

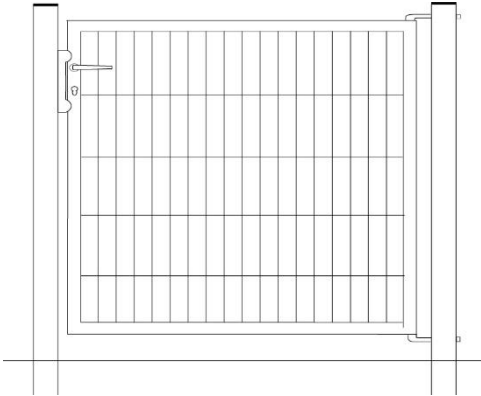

Artikelnummer	Abmessung	Preis
92403006050	0800 x 0992 mm	€ 365,00
92403006060	1000 x 0992 mm	€ 375,00
92403006070	1200 x 0992 mm	€ 400,00
92403006080	1400 x 0992 mm	€ 430,00
92403006090	1600 x 0992 mm	€ 450,00
92403006100	1800 x 0992 mm	€ 490,00
92403006110	2000 x 0992 mm	€ 540,00

KOMBITOR – EINZELTOR - VERZINKT

Breite 1220 mm

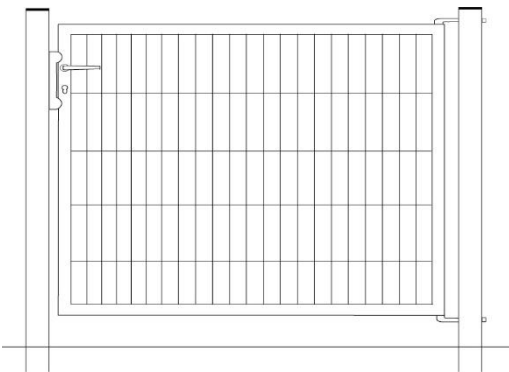

Artikelnummer	Abmessung	Preis
92403006120	0800 x 1242 mm	€ 395,00
92403006130	1000 x 1242 mm	€ 410,00
92403006140	1200 x 1242 mm	€ 445,00
92403006150	1400 x 1242 mm	€ 475,00
92403006160	1600 x 1242 mm	€ 600,00
92403006170	1800 x 1242 mm	€ 660,00
92403006180	2000 x 1242 mm	€ 695,00

KOMBITOR – DOPPELTOR - VERZINKT

Breite 2x1500 mm

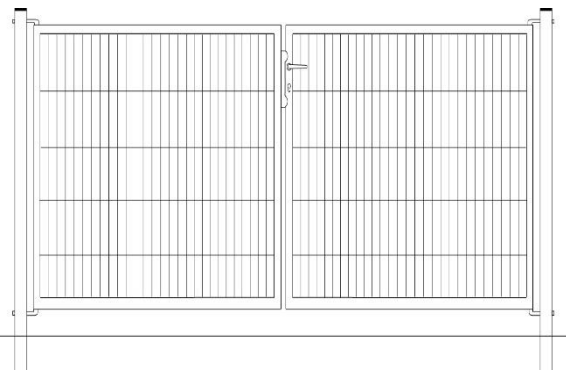

Artikelnummer	Abmessung	Preis
92403006190	0800 x (2x1492) mm	€ 685,00
92403006200	1000 x (2x1492) mm	€ 710,00
92403006210	1200 x (2x1492) mm	€ 760,00
92403006220	1400 x (2x1492) mm	€ 810,00
92403006230	1600 x (2x1492) mm	€ 920,00
92403006240	1800 x (2x1492) mm	€ 990,00
92403006250	2000 x (2x1492) mm	€ 930,00

KOMBITOR – DOPPELTOR - VERZINKT

Breite 2x2000 mm

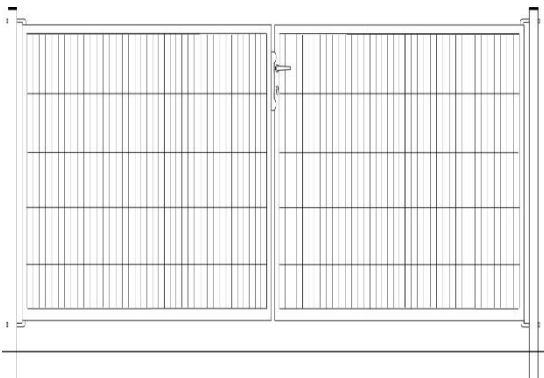

Artikelnummer	Abmessung	Preis
92403006260	0800 x (2x1992) mm	€ 760,00
92403006270	1000 x (2x1992) mm	€ 795,00
92403006280	1200 x (2x1992) mm	€ 850,00
92403006290	1400 x (2x1992) mm	€ 900,00
92403006300	1600 x (2x1992) mm	€ 1050,00
92403006310	1800 x (2x1992) mm	€ 1180,00
92403006320	2000 x (2x1992) mm	€ 1230,00

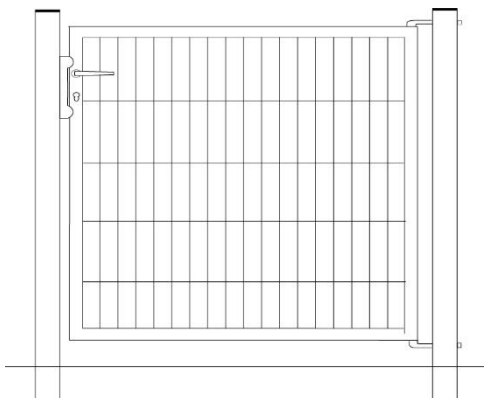
**KOMBITOR – EINZELTOR – GRÜN**

Breite 1000 mm

Artikelnummer	Abmessung	Pfosten	Preis
92403006330	0800 x 0992 mm	60 x 60 mm	€ 365,00
92403006340	1000 x 0992 mm	60 x 60 mm	€ 375,00
92403006350	1200 x 0992 mm	60 x 60 mm	€ 400,00
92403006360	1400 x 0992 mm	60 x 60 mm	€ 430,00
92403006370	1600 x 0992 mm	60 x 60 mm	€ 450,00
92403006380	1800 x 0992 mm	60 x 60 mm	€ 490,00
92403006390	2000 x 0992 mm	60 x 60 mm	€ 540,00

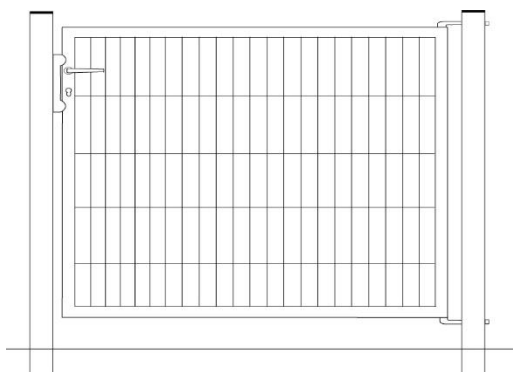
**KOMBITOR – EINZELTOR – GRÜN**

Breite 1220 mm

Artikelnummer	Abmessung	Pfosten	Preis
92403006400	0800 x 1242 mm	60 x 60 mm	€ 395,00
92403006410	1000 x 1242 mm	60 x 60 mm	€ 410,00
92403006420	1200 x 1242 mm	60 x 60 mm	€ 445,00
92403006430	1400 x 1242 mm	60 x 60 mm	€ 475,00
92403006440	1600 x 1242 mm	80 x 80 mm	€ 600,00
92403006450	1800 x 1242 mm	80 x 80 mm	€ 660,00
92403006460	2000 x 1242 mm	80 x 80 mm	€ 695,00

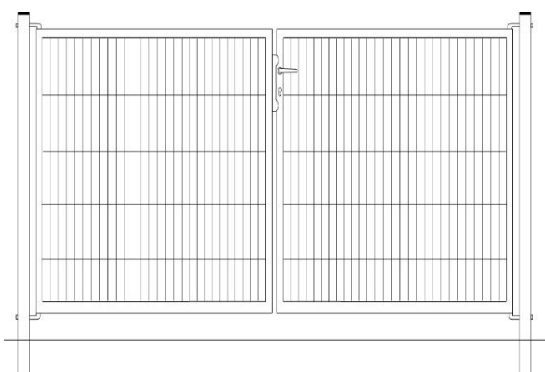
**KOMBITOR – DOPPELTOR – GRÜN**

Breite 2x1500 mm

Artikelnummer	Abmessung	Pfosten	Preis
92403006470	0800 x (2x1492) mm	60 x 60 mm	€ 685,00
92403006480	1000 x (2x1492) mm	60 x 60 mm	€ 710,00
92403006490	1200 x (2x1492) mm	60 x 60 mm	€ 760,00
92403006500	1400 x (2x1492) mm	60 x 60 mm	€ 810,00
92403006510	1600 x (2x1492) mm	80 x 80 mm	€ 920,00
92403006520	1800 x (2x1492) mm	80 x 80 mm	€ 990,00
92403006530	2000 x (2x1492) mm	80 x 80 mm	€ 1050,00

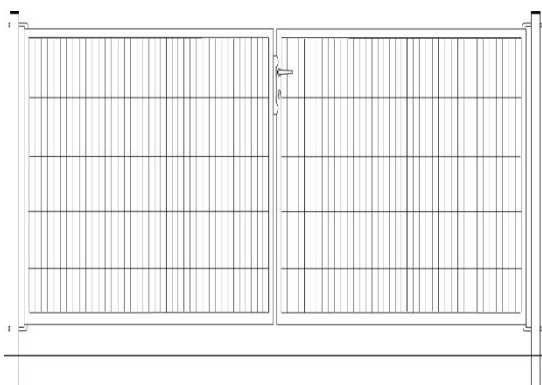
**KOMBITOR – DOPPELTOR – GRÜN**

Breite 2x2000 mm

Artikelnummer	Abmessung	Pfosten	Preis
92403006540	0800 x (2x1992) mm	60 x 60 mm	€ 760,00
92403006550	1000 x (2x1992) mm	80 x 80 mm	€ 795,00
92403006560	1200 x (2x1992) mm	80 x 80 mm	€ 850,00
92403006570	1400 x (2x1992) mm	80 x 80 mm	€ 900,00
92403006580	1600 x (2x1992) mm	80 x 80 mm	€ 1050,00
92403006590	1800 x (2x1992) mm	80 x 80 mm	€ 1180,00
92403006600	2000 x (2x1992) mm	80 x 80 mm	€ 1230,00

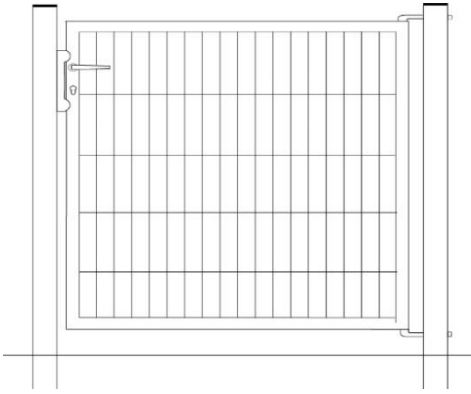
**KOMBITOR – EINZELTOR – ANTHRAZIT**

Breite 1000 mm

Artikelnummer	Abmessung	Pfosten	Preis
92403006610	0800 x 0992 mm	60 x 60 mm	€ 365,00
92403006620	1000 x 0992 mm	60 x 60 mm	€ 375,00
92403006630	1200 x 0992 mm	60 x 60 mm	€ 400,00
92403006640	1400 x 0992 mm	60 x 60 mm	€ 430,00
92403006650	1600 x 0992 mm	60 x 60 mm	€ 450,00
92403006660	1800 x 0992 mm	60 x 60 mm	€ 490,00
92403006670	2000 x 0992 mm	60 x 60 mm	€ 540,00

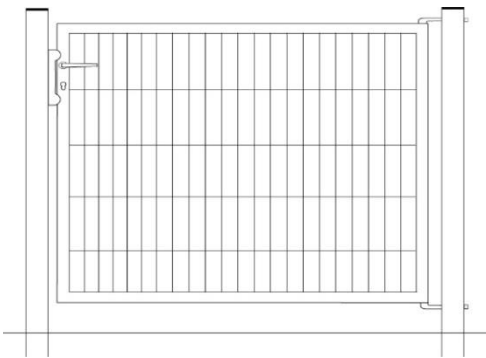
**KOMBITOR – EINZELTOR – ANTHRAZIT**

Breite 1220 mm

Artikelnummer	Abmessung	Pfosten	Preis
92403006680	0800 x 1242 mm	60 x 60 mm	€ 395,00
92403006690	1000 x 1242 mm	60 x 60 mm	€ 410,00
92403006700	1200 x 1242 mm	60 x 60 mm	€ 445,00
92403006710	1400 x 1242 mm	60 x 60 mm	€ 475,00
92403006720	1600 x 1242 mm	80 x 80 mm	€ 600,00
92403006730	1800 x 1242 mm	80 x 80 mm	€ 660,00
92403006740	2000 x 1242 mm	80 x 80 mm	€ 695,00

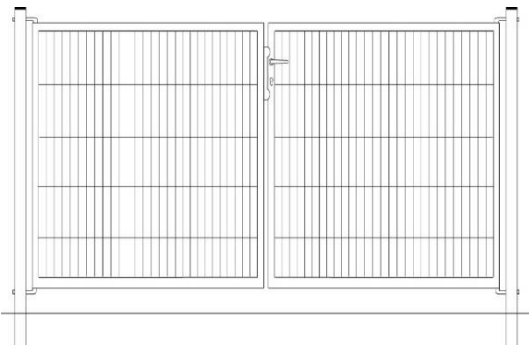
**KOMBITOR – DOPPELTOR – ANTHRAZIT**

Breite 2x1500 mm

Artikelnummer	Abmessung	Pfosten	Preis
92403006750	0800 x (2x1492) mm	60 x 60 mm	€ 685,00
92403006760	1000 x (2x1492) mm	60 x 60 mm	€ 710,00
92403006770	1200 x (2x1492) mm	60 x 60 mm	€ 760,00
92403006780	1400 x (2x1492) mm	60 x 60 mm	€ 810,00
92403006790	1600 x (2x1492) mm	80 x 80 mm	€ 920,00
92403006800	1800 x (2x1492) mm	80 x 80 mm	€ 990,00
92403006810	2000 x (2x1492) mm	80 x 80 mm	€ 1050,00

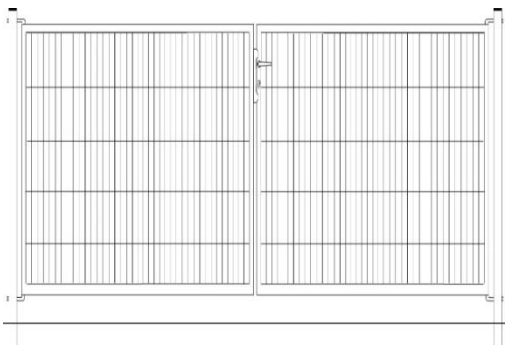
**KOMBITOR – DOPPELTOR – ANTHRAZIT**

Breite 2x2000 mm

Artikelnummer	Abmessung	Pfosten	Preis
92403006820	0800 x (2x1992) mm	60 x 60 mm	€ 760,00
92403006830	1000 x (2x1992) mm	80 x 80 mm	€ 795,00
92403006840	1200 x (2x1992) mm	80 x 80 mm	€ 850,00
92403006850	1400 x (2x1992) mm	80 x 80 mm	€ 900,00
92403006860	1600 x (2x1992) mm	80 x 80 mm	€ 1050,00
92403006870	1800 x (2x1992) mm	80 x 80 mm	€ 1180,00
92403006880	2000 x (2x1992) mm	80 x 80 mm	€ 1230,00

SYSTEM-DREHFLÜGELTOR

Rahmen 60x40 mm, mit Füllung DS 8/6/8 mm mit Alu Drückergarnitur und Locinox Einsteckschloss

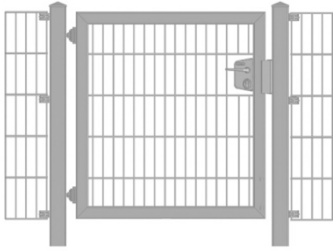

DREHFLÜGELTOR VERZINKT – 180 GRAD ÖFFNUNGSWINKEL

Breite 1000 mm

Artikelnummer	Abmessung	Preis
92403006061	1000 x 1000 mm	€ 480,00
92403006062	1200 x 1000 mm	€ 500,00
92403006063	1400 x 1000 mm	€ 520,00

Breite 2x1500 mm

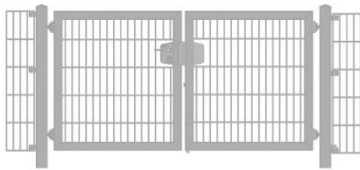

Artikelnummer	Abmessung	Preis
92403006064	1000 x (2x1500) mm	€ 1050,00
92403006065	1200 x (2x1500) mm	€ 1100,00
92403006066	1400 x (2x1500) mm	€ 1150,00

DREHFLÜGELTOR ANTHRAZIT – 180 GRAD ÖFFNUNGSWINKEL

Breite 1000 mm



Artikelnummer	Abmessung	Preis
92403006622	1000 x 1000 mm	€ 560,00
92403006623	1200 x 1000 mm	€ 590,00
92403006624	1400 x 1000mm	€ 620,00

Breite 2x1500 mm

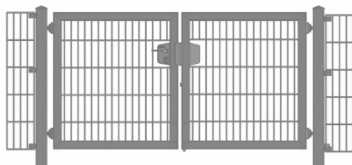

Artikelnummer	Abmessung	Preis
92403006625	1000 x (2x1500) mm	€ 1240,00
92403006626	1200 x (2x1500) mm	€ 1300,00
92403006627	1400 x (2x1500) mm	€ 1380,00

WEITERE GRÖßEN AUF ANFRAGE

SCHIEBETORE SLIGHT MANUELL UND AUTOMATSCH (DEUTSCHES FABRIKAT)



- Ausführung mit Doppelstabmattenfüllung
- Ausführung mit Rundstäbe 22mm.

Breite X	Höhe	Höhe	Höhe	Höhe	Höhe	Höhe
2m/2,80m	1,0m	1,2m	1,4m	1,6m	1,8m	2,0m
3m/4,19m	1,0m	1,2m	1,4m	1,6m	1,8m	2,0m
4m/5,46m	1,0m	1,2m	1,4m	1,6m	1,8m	2,0m
5m/6,79m	1,0m	1,2m	1,4m	1,6m	1,8m	2,0m
6m/8,20m	1,0m	1,2m	1,4m	1,6m	1,8m	2,0m

Preis auf Anfrage



3D MATTEN DINO ANTHRAZIT

Artikelnummer	Abmessung HxB/Stab	Best. Nr.:	Preis
	1030 x 2000 4/4 mm	065-03260	a.Anfrage
	1230 x 2000 4/4 mm	065-03270	a.Anfrage
	1530 x 2500 5/5 mm	065-03280	a.Anfrage
	1930 x 2500 5/5 mm	065-03290	a.Anfrage

ZAUNPFAHL FÜR 3D MATTEN



Artikelnummer	Abmessung	Für Matte	Best. Nr.:	Preis
	B 40x40x1500 mm	1030 mm	064-07700	€ 24,70
	B 40x40x1700 mm	1230 mm	064-07710	€ 27,80
	B 60x40x1600 mm	1030 mm	064-02440	€ 25,90
	B 60x40x1800 mm	1230 mm	064-02850	€ 29,10
	B 60x40x2200 mm	1530 mm	064-02970	€ 42,10
	B 60x40x2600 mm	1930 mm	064-03160	€ 49,60

HALTEBÜGEL FÜR 3D MATTEN



Artikelnummer	Bezeichnung	Best. Nr.:	Preis
	1030 x 2000 4/4 mm	065-03260	€ 5,20
	1230 x 2000 4/4 mm	065-03270	€ 5,20

ZUBEHÖR FÜR MATTENZÄUNE

STANDFUß 60/40 300/600MM HÖHE



Artikelnummer	Bezeichnung	Preis
92403007112	STANDFUß 60x40 150x100 300MM FVZ	
92403007113	STANDFUß 60x40 150x100 300MM RAL6005	
92403007097	STANDFUß 60x40 150x100 300MM RAL7016	
92403007114	STANDFUß 60x40 150x100 600MM FVZ	
92403007113	STANDFUß 60x40 150x100 600MM RAL6005	
92403007098	STANDFUß 60x40 150x100 600MM RAL7016	

STANDFUß 60/40 150MM HÖHE



Artikelnummer	Bezeichnung	Preis
92403007094	STANDFUß 60x40 150x100 150MM FVZ	
92403007096	STANDFUß 60x40 150x100 150MM RAL6005	
92403007095	STANDFUß 60x40 150x100 150MM RAL7016	

**STANDFUß 60/60 600MM**

Artikelnummer	Bezeichnung	Preis
92403007061	Standfuß 150 x 150 600MM FVZ	€ 16,00
92403007062	Standfuß 150 x 150 600MM Grün	€ 17,00
92403007093	Standfuß 150 x 150 600MM Anthrazit	€ 17,00

**STANDFUß 60/40 VERSTELLBAR**

Artikelnummer	Bezeichnung	Preis
92403007064	Standfuß 150 x 100 FVZ	€ 29,90
92403007065	Standfuß 150 x 100 Anthrazit	€ 27,00

**HALTER FÜR DS ZAUNPFAHL 60 x 40 MM**

(3er Beutel)

Artikelnummer	Bezeichnung	Preis
92403006990	Halter für DS Zaunpfahl K grün	€ 5,90
92403007000	Halter für DS Zaunpfahl K schwarz	€ 5,90
92403007010	Halter für DS Zaunpfahl P silber	€ 5,90
92403007020	Halter für DS Zaunpfahl P grün	€ 5,90
92403007030	Halter für DS Zaunpfahl P schwarz	€ 5,90

VERBINDUNGSSCHELLE

Artikelnummer	Bezeichnung	Preis
92403007100	6er Beutel – Verzinkt	€ 22,00
92403007110	6er Beutel – Grün	€ 30,00
92403007120	6er Beutel – Anthrazit	€ 30,00

ENDLOSVERBINDER

Artikelnummer	Bezeichnung	Preis
92403007130	Endlosverbinder – Verzinkt	€ 2,00
92403007140	Endlosverbinder – Grün	€ 2,50
92403007150	Endlosverbinder – Anthrazit	€ 2,50

HALTER FÜR DS-ZAUNPFAHL OHNE LASCHEN (FÜR ALLE ECKIGEN PFÄHLE)

Artikelnummer	Bezeichnung	Preis
92403007032	Auflagebock BOCKECKS schwarz	€ 0,90
92403007033	Auflagebock BOCKECKGR grau	€ 0,90
92403007034	Auflagebock BOCKECKG grün	€ 0,90
92403007031	Klemmprofil KLEMMPR	€ 0,90

ANSCHLUSSWINKEL

Artikelnummer	Bezeichnung	Preis
92403007220	Anschlusswinkel 4er SET – FVZ	€ 15,40
92403007230	Anschlusswinkel 4er SET – Grün	€ 20,40
92403007240	Anschlusswinkel 4er SET – Anthrazit	€ 20,40

DS SICHTSCHUTZSTREIFEN (ROLLEN ZU 50/26 METER)

Artikelnummer	Bezeichnung	Preis
92403007250	Sichtschutz RAL 6005 190mm/50 Meter	€ 106,00
92403007260	Sichtschutz RAL 7016 190mm/50 Meter	€ 106,00
92403007261	Sichtschutz RAL 7040 190 mm/50 Meter	€ 106,00
92403007262	Sichtschutz RAL 7030 190 mm/50 Meter	€ 106,00
92403007245	Sichtschutz Bruchstein 190 mm/26 Meter	€ 118,00
	Sichtschutz Steinwand Toskana 190 mm/26 Meter	€ 149,00
	Sichtschutz Buchsbaum 190 mm/26 Meter	€ 149,00
	Sichtschutz Lebensbaum 190 mm/26 Meter	€ 149,00
92403007263	Sichtschutz PES grün RAL 6005 35M 650g/M2	€ 58,00
92403007264	Sichtschutz PES Anthrazit RAL 6005 35M 650g/M2	€ 58,00
92403007265	Sichtschutz PES weissalu RAL 6005 35M 650g/M2	€ 58,00
92403007266	Klemmschienen PVC schwarz	€ 0,40
92403007267	Klemmschienen PVC hellgrau	€ 0,40
92403007268	Klemmschienen PVC grün	€ 0,40
92403007269	Klemmschiene PVC anthrazit	€ 0,40

REPARATURSPRAY

Artikelnummer	Bezeichnung	Preis
92403007241	Spraydose grün RAL 6005 150ml	€ 11,00
92403007242	Spraydose antrazit RAL 7016 150ml	€ 11,00
92403007243	Spraydose grün RAL 6005 400ml	€ 18,00
92403007244	Spraydose antrazit RAL 7016 400ml	€ 18,00

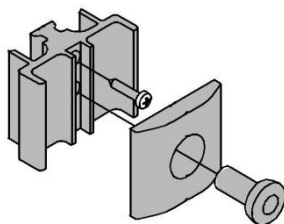
**ALU-KLEMME
für Brix Pfähle**

Artikelnummer	Bezeichnung	Preis
92403002990	Aluklemme für Brix Zaunpfahl	€ 4,60

ALU – ZAUN

ALU- STECKZAUNPFOSTEN (70x70) ANTHRAZIT

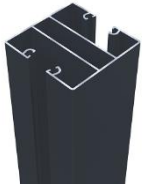

Artikelnummer	Bezeichnung	Preis
92413000000	ALU-STECKZAUNPFOSTEN 150 cm ANTHRAZIT (70x70)	Auf Anfrage
92413000001	ALU-STECKZAUNPFOSTEN 240 cm ANTHRAZIT (70x70)	Auf Anfrage

ALU-PFOSTENABDECKLEISTE (19x25) 110 cm ANTHRAZIT



Artikelnummer	Bezeichnung	Preis
92413000002	ALU-PFOSTENABDECKLEISTE (19x25) 110 cm ANTHRAZIT ZUM SEITLICHEN VERSCHLUSS FÜR ENDPFOSTEN	Auf Anfrage
92413000003	ALU-PFOSTENABDECKLEISTE (19x25) 200 cm ANTHRAZIT ZUM SEITLICHEN VERSCHLUSS FÜR ENDPFOSTEN	Auf Anfrage

ALU-PFOSTENKAPPEN (70x70)/ (50x25)



Artikelnummer	Bezeichnung	Preis
92413000004	ALU-PFOSTENKAPPE PYRAMIDE (70x70) ANTHRAZIT	Auf Anfrage
92413000006	ABDECKKAPPE FÜR ALU-U PROFIL (50x25) ANTHRAZIT	Auf Anfrage

ALU-U PROFIL (50x25x50) 200cm ANTHRAZIT



Artikelnummer	Bezeichnung	Preis
92413000005	ALU-U PROFIL (50x25x50) 200cm ANTHRAZIT FÜR WANDANSCHLÜSSE ODER 90 GRAD ECKVERBINDUNGEN (OHNE ABDECKKAPPE)	Auf Anfrage

GUMMIDICHTUNG / START-/ABSCHLUSS-SET / BÜRSTENDICHTUNG



Artikelnummer	Bezeichnung	Preis
92413000007	GUMMIDICHTUNG FÜR 8MM EINSÄTZE SCHWARZ 1 VE = 8LFM.	Auf Anfrage
92413000008	START-/ABSCHLUSS SET SCHWARZ 4 KUNSTSTOFF-NUTSTEINE MIT BOHRSCHRAUBEN	Auf Anfrage
92413000009	BÜRSTENDICHTUNG OPTIONAL FÜR ALU-FÜLLPROFILE GRAU 1 VE = 8LFM.	Auf Anfrage

ALU-FÜLLPROFIL / ALU- ABDECKLEISTE

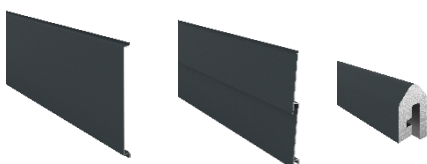

Artikelnummer	Bezeichnung	Preis
92413000010	ALU- FÜLLPROFIL EINBRETTOPTIK 200cm (200x17) ANTHRAZIT.	Auf Anfrage
92413000011	ALU- FÜLLPROFIL LAMELLENOPTIK 200cm (200x17) ANTHRAZIT	Auf Anfrage
92413000012	ALU-ABDECKLEISTE 200cm (10x6) ANTHRAZIT	Auf Anfrage

GABIONEN-BAUSÄTZE**GABIONEN TIEFE 200
BEFESTIGUNGSMATERIAL****PFOSTENSET (2 BLECHE) –ZUM EINBETONIEREN, OHNE**

Höhe x Tiefe mm.	Für Matte mm	Anthrazit RAL 7016	Artikelnummer	Preis
1600 x 200	1030	197-00460		€ 191,50
1800 x 200	1230	197-00470		€ 205,30
2200 x 200	1630	197-02720		€ 259,40
2400 x 200	1830	197-00480		€ 397,30
2600 x 200	2030	197-00490		€ 425,80

PFOSTENSET GEKÜRZT (2 BLECHE) –ZUM AUFDÜBELN OHNE BEFESTIGUNGSMATERIAL

Höhe x Tiefe mm.	Für Matte mm	Anthrazit RAL 7016	Artikelnummer	Preis
1040 x 200	1030	197-02350		€ 133,90
1240 x 200	1230	197-02090		€ 152,40

STANDFUß 200 MM

Befestigungsart	Verzinkt	Artikelnummer	Preis
Zum Aufdübeln 4 Bohrlöcher	197-02050		€ 35,50



P200



M200

ZUBEHÖR

Bezeichnung	Best.Nr.:	Artikelnummer	Preis
Bügel P200/185 VZ 4er Set (Fixierhilfe am Pfosten)	197-02340		€ 12,20
Bügel M200/185 VZ 4er Set (Drahthalter für Matten)	197-02330		€ 8,80

WINKELCLIP

Bezeichnung	Best.Nr.:	Artikelnummer	Preis
Eckverbindung 90 Grad 3-er Set Anthrazit RAL 7016	064-05650	92403007180	€ 22,40

ABSTANDHALTERVORGABE**ABSTANDHALTER M200 - DS2510**

empfohlene Menge:

- 1030mm Matte: 12 Stück
- 1230mm Matte: 16 Stück
- 1830mm Matte: 20 Stück
- 2030mm Matte: 24 Stück

ABSTANDHALTER P200

empfohlene Menge:

- 1030mm Matte: 4 Stück
- 1230mm Matte: 4 Stück
- 1830mm Matte: 4 Stück
- 2030mm Matte: 4 Stück

GABIONEN TIEFE100 PFOSTENSET (2 BLECHE) –ZUM EINBETONIEREN, OHNE BEFESTIGUNGSMATERIAL

Höhe x Tiefe mm.	Für Matte mm	Anthrazit RAL 7016	Artikelnummer	Preis
1540 x 100	891	197-02600		€ 116,40
1840 x 100	1223	197-02560		€ 134,10
2440 x 100	1782 (2x891)	197-02520		€ 172,80

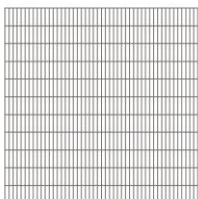
GABIONENMATTE ANTHRAZIT RAL 7016 DRAHTSTÄRKE 4 MM. MASCHENWEITE 111x25 MM

Höhe x Breite mm.	Für Pfosten mm	Anthrazit RAL 7016	Artikelnummer	Preis
891 x 1205	1540 + 2440	197-02530		€ 46,65
1223 x 1205	1840	197-02580		€ 66,30

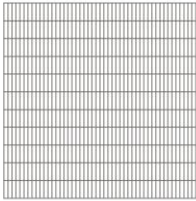
GABIONENMATTE FEUERVERZINKT DRAHTSTÄRKE 4 MM. MASCHENWEITE 111x25 MM

Höhe x Breite mm.	Für Pfosten mm	Feuerverzinkt	Artikelnummer	Preis
891 x 1205	1540 + 2440	197-02620		€ 52,90
1223 x 1205	1840	197-02630		€ 68,20

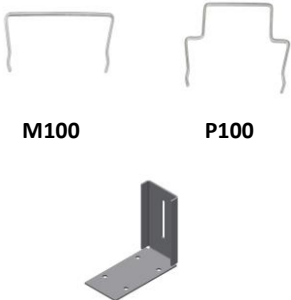
ZUBEHÖR

M100

P100

Bezeichnung	Best.Nr.:	Artikelnummer	Preis
Bügel P100/185 VZ 4er Set (Fixierhilfe am Pfosten)	197-02590		€ 10,90
Bügel M100/185 VZ 8er Set (Drahthalter für Matten)	197-02540		€ 12,10
Bügel C100 4er Set (Drahthalter für Matten)	197-02670		€ 9,70
Standfuss 100- nur für Gabionenhöhe 891 mm	197-26690		€ 27,90

ABSTANDHALTER M100

empfohlene Menge:

- 0891mm Matte: 20 Stück
- 1223mm Matte: 24 Stück
- 1782mm Matte: 36 Stück

ABSTANDHALTER P100

empfohlene Menge:

- 0891mm Matte: 4 Stück
- 1223mm Matte: 4 Stück
- 1782mm Matte: 8 Stück

ABSTANDHALTER C100

empfohlene Menge:

- 2x 0891mm Matte: 4 Stück

STEINMAUERPFOSTEN VERZINKT BREITE 120 MM. INKL. SCHRAUBEN UND FLACHEISENLEISTEN

Pfosten ohne Haken für Mattenverbindung verzinkt	ben. Haken	Artikelnummer	Preis
120 x 40 x 1800 für DSM 2 x 1030 mm 12 Schr.	12		€ 178,60
120 x 40 x 2000 für DSM 2 x 1230 mm 14 Schr.	12		€ 193,70
120 x 40 x 2200 für DSM 2 x 1430 mm 16 Schr.	18		€ 210,60
120 x 40 x 2400 für DSM 4 x 830 mm 20 Schr.	18		€ 236,60
120 x 40 x 2600 für DSM 2 x 830 mm+2 x 1030 mm	24		€ 257,40
120 x 40 x 2800 für DSM 4 x 1030 mm 24 Schr.	24		€ 273,00
Verbindungshaken für Pfosten 120 mm verzinkt			€ 2,40

STEINMAUERPFOSTEN VERZINKT BREITE 200 MM. INKL. SCHRAUBEN UND FLACHEISENLEISTEN

Pfosten ohne Haken für Mattenverbindung verzinkt	ben. Haken	Artikelnummer	Preis
200 x 40 x 1800 für DSM 2 x 1030 mm 12 Schr.	12		€ 258,00
200 x 40 x 2000 für DSM 2 x 1230 mm 14 Schr.	12		€ 286,00
200 x 40 x 2200 für DSM 2 x 1430 mm 16 Schr.	18		€ 312,00
200 x 40 x 2400 für DSM 4 x 830 mm 20 Schr.	18		€ 346,00
200 x 40 x 2600 für DSM 2 x 830 mm+2 x 1030 mm	24		€ 376,00
200 x 40 x 2800 für DSM 4 x 1030 mm 24 Schr.	24		€ 396,00
Verbindungshaken für Pfosten 200 mm verzinkt			€ 3,70

STEINMAUERPFOSTEN ANTHRAZIT BREITE 120 MM. INKL. SCHRAUBEN UND FLACHEISENLEISTEN

Pfosten ohne Haken für Mattenverbindung Anthrazit	ben. Haken	Artikelnummer	Preis
120 x 40 x 1800 für DSM 2 x 1030 mm 12 Schr.	12		€ 204,60
120 x 40 x 2000 für DSM 2 x 1230 mm 14 Schr.	12		€ 221,00
120 x 40 x 2200 für DSM 2 x 1430 mm 16 Schr.	18		€ 243,10
120 x 40 x 2400 für DSM 4 x 830 mm 20 Schr.	18		€ 271,70
120 x 40 x 2600 für DSM 2 x 830 mm+2 x 1030 mm	24		€ 297,70
120 x 40 x 2800 für DSM 4 x 1030 mm 24 Schr.	24		€ 314,60
Verbindungshaken für Pfosten 120 mm Anthrazit			€ 3,40

STEINMAUERPFOSTEN ANTHRAZIT BREITE 200 MM. INKL. SCHRAUBEN UND FLACHEISENLEISTEN

Pfosten ohne Haken für Mattenverbindung Anthrazit	ben. Haken	Artikelnummer	Preis
200 x 40 x 1800 für DSM 2 x 1030 mm 12 Schr.	12		€ 296,40
200 x 40 x 2000 für DSM 2 x 1230 mm 14 Schr.	12		€ 324,00
200 x 40 x 2200 für DSM 2 x 1430 mm 16 Schr.	18		€ 355,00
200 x 40 x 2400 für DSM 4 x 830 mm 20 Schr.	18		€ 396,00
200 x 40 x 2600 für DSM 2 x 830 mm+2 x 1030 mm	24		€ 468,00
200 x 40 x 2800 für DSM 4 x 1030 mm 24 Schr.	24		€ 453,00
Verbindungshaken für Pfosten 200 mm Anthrazit			€ 4,80

STEINKORB DRAHTSTÄRKE 3,8 MM. MASCHENWEITE 50x50 MM INKL. SPANNHAKEN UND SPIRALEN VERZINKT

Abmessungen	Best.Nr.:	Artikelnummer	Preis
300 x 500 x 500 mm.	Korb 3050		€ 43,50
300 x 500 x 1000 mm.	Korb 3010		€ 73,30
500 x 500 x 500 mm.	Korb 5050		€ 63,80
500 x 500 x 1000 mm.	Korb 5010		€ 86,00

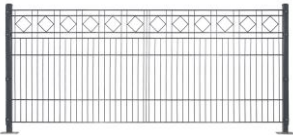
**DEKOR-U-PROFILMATTEN ANTHRAZIT SCHWERE AUSFÜHRUNG U-PROFIL 9/20/9 MM
SENKRECHTER DRAHT 6 MM**

Bezeichnung	Best.Nr.:	Artikelnummer	Preis
Dekormatte Karo 2464 x 809 mm	STAB830AKA		€ 186,60
Dekormatte Karo 2464 x 1009 mm	STAB1030AKA		€ 216,30
Dekormatte Karo 2464 x 1209 mm	STAB1230AKA		€ 239,20

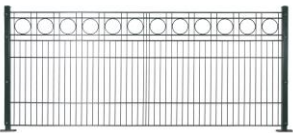

Bezeichnung	Best.Nr.:	Artikelnummer	Preis
Dekormatte Kreis 2464 x 809 mm	STAB 830AKR		€ 186,60
Dekormatte Kreis 2464 x 1009 mm	STAB 1030AKR		€ 216,30
Dekormatte Kreis 2464 x 1209 mm	STAB1230AKR		€ 239,20

**DREHFLÜGELTORE FÜR DEKORMATTENZAUN ANTHRAZIT KARO/KREIS INKL. PFOSTEN UND DRÜCKER
SCHWERE AUSFÜHRUNG**

Abmessungen (Breite x Höhe)	Best.Nr.:	Artikelnummer	Preis
1000 x 800 mm	TOROR800G/A		€ 1188,20
1000 x 1000 mm	TOROR1000G/A		€ 1208,80
1000 x 1200 mm	TOROR1200G/A		€ 1283,20
3000 x 800 mm (2-flügelig)	TOROR300800G/A		€ 2025,00
3000 x 1000 mm (2-flügelig)	TOROR3001000G/A		€ 2234,40
3000 x 1200 mm (2-flügelig)	TOROR3001200G/A		€ 2407,30

**VIERECKGEFLECHT VERZINKT**

in Normalrollen zu 25 lfm

92403001200	60/2,0/1000 mm	per Rolle	€ 95,00
92403001210	60/2,0/1250 mm	per Rolle	€ 118,00
92403001220	60/2,0/1500 mm	per Rolle	€ 142,00
92403001230	60/2,0/2000 mm	per Rolle	€ 188,00

**SPANNDRAHT VERZINKT 3,1 MM**

in Ringen zu ca. 85 lfm

94603000110		per KG	€ 5,50
-------------	--	--------	--------

**NÄHDRAHT VERZINKT 1,2 MM**

auf Haspeln zu ca. 36 lfm

92403001250		per Haspel	€ 5,80
-------------	--	------------	--------

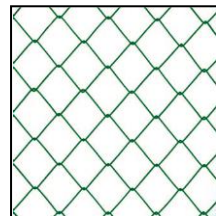
**VIERECKGEFLECHT TANNENGRÜN**Hochfester, verzinkter Kerndraht, kunststoffbeschichtet
in Kompaktrollen zu 25 lfm

92403001260	60/2,5/1000 mm	per Rolle	€ 76,00
92403001270	60/2,5/1250 mm	per Rolle	€ 95,00
92403001280	60/2,5/1500 mm	per Rolle	€ 115,00
92403001290	60/2,5/2000 mm	per Rolle	€ 198,00

**SPANNDRAHT TANNENGRÜN 3,4 MM**

in Ringen zu ca. 80 lfm

92403001300		per Ring	€ 13,50
-------------	--	----------	---------

**NÄHDRAHT TANNENGRÜN 1,5 MM**

auf Haspeln zu ca. 36 lfm

92403001310		per Haspel	€ 6,20
-------------	--	------------	--------

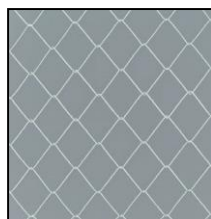
**VIERECKGEFLECHT ALU**

in Normalrollen zu 25 lfm

92403001320	60/2,2/1000 mm	per Rolle	€ 198,00
92403001330	60/2,2/1250 mm	per Rolle	€ 248,00
92403001340	60/2,2/1500 mm	per Rolle	€ 298,00
92403001350	60/2,2/2000 mm	per Rolle	€ 395,00

**SPANNDRAHT ALU 4,0 MM**

in Ringen zu ca. 80 lfm

92403001370		per Ring	€ 65,00
-------------	--	----------	---------

**NÄHDRAHT ALU 1,6 MM**

auf Haspeln zu ca. 36 lfm

92403001380		per Haspel	€ 11,80
-------------	--	------------	---------

Brix-Pfähle

Montageanleitung in jedem Hauptpfahl.
Alle Pfähle als kompl. Garnitur mit allem Zubehör.

BRIXZINK: *Verzinkt*



MITTELPFAHL VERZINKT Ø 38

(Länge 2,55m – Ø 48)

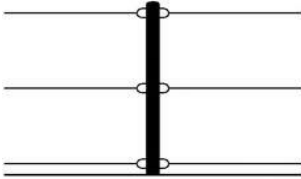

Artikelnummer	Zaunhöhe m	Pfahllänge cm	Preis
92403001980	1,00	148	€ 16,30
92403001990	1,25	168	€ 17,80
92403002000	1,50	188	€ 19,30
92403002010	2,00	255	€ 30,50

ENDPFAHL VERZINKT Ø 60

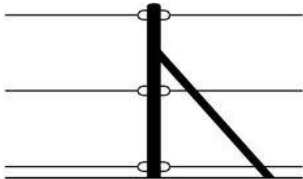

Artikelnummer	Zaunhöhe m	Pfahllänge cm	Preis
92403002100	1,00	148	€ 47,00
92403002110	1,25	168	€ 51,00
92403002120	1,50	188	€ 55,50
92403002130	2,00	255	€ 70,00

ECKPFAHL VERZINKT Ø 60

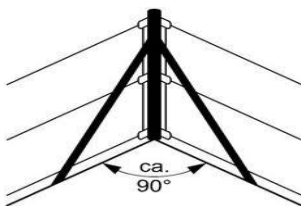

Artikelnummer	Zaunhöhe m	Pfahllänge cm	Preis
92403002220	1,00	148	€ 67,50
92403002230	1,25	168	€ 72,50
92403002240	1,50	188	€ 78,00
92403002250	2,00	255	€ 98,00

ZWISCHENSPIANNPFAHL VERZINKT Ø 60

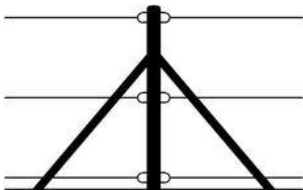

Artikelnummer	Zaunhöhe m	Pfahllänge cm	Preis
92403002340	1,00	148	€ 62,00
92403002350	1,25	168	€ 66,00
92403002360	1,50	188	€ 70,00
92403002370	2,00	255	€ 88,00

BRIXPLAST:

Verzinkt + grün beschichtet (RAL 6005 Moosgrün)

**MITTELPFAHL GRÜN Ø 38**

(Länge 2,55m – Ø 48)

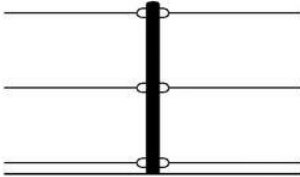

Artikelnummer	Zaunhöhe m	Pfahllänge cm	Preis
92403001940	1,00	148	€ 20,00
92403001950	1,25	168	€ 22,00
92403001960	1,50	188	€ 24,50
92403001970	2,00	255	€ 40,00

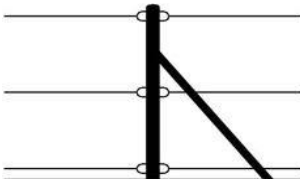
ENDPFAHL GRÜN Ø 60

Artikelnummer	Zaunhöhe m	Pfahllänge cm	Preis
92403002060	1,00	148	€ 60,00
92403002070	1,25	168	€ 65,50
92403002080	1,50	188	€ 70,00
92403002090	2,00	255	€ 90,00

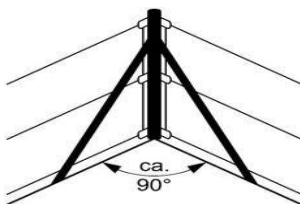
ECKPFAHL GRÜN Ø 60

Artikelnummer	Zaunhöhe m	Pfahllänge cm	Preis
92403002180	1,00	148	€ 85,00
92403002190	1,25	168	€ 92,50
92403002200	1,50	188	€ 100,00
92403002210	2,00	255	€ 128,00

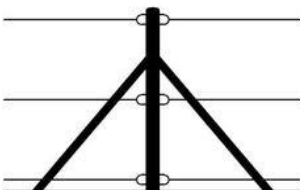
ZWISCHENSANNPFAHL GRÜN Ø 60

Artikelnummer	Zaunhöhe m	Pfahllänge cm	Preis
92403002300	1,00	148	€ 76,00
92403002310	1,25	168	€ 82,00
92403002320	1,50	188	€ 88,00
92403002330	2,00	255	€ 112,00

**BRIX-ZAUNPFÄHLE
ZUSAMMENBAU UND MONTAGEANLEITUNG**

SKIZZE 1

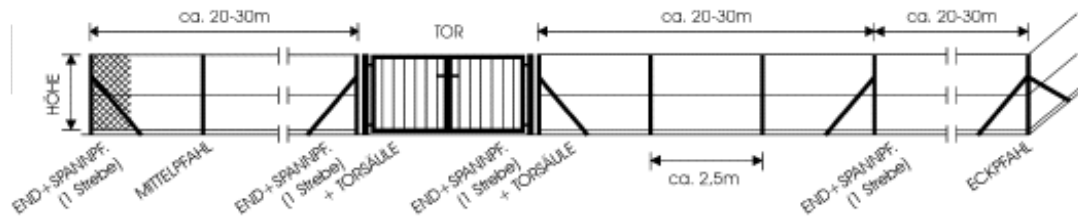

A) Gemäß Skizze 1

Pfähle berechnen und bestellen.
Unverpackte paketierte Brix-Pfähle und blanke Drähte vor Nässe schützen!

B) Gemäß Skizze 2

Pfähle vor dem Montieren herrichten:

1. PVC-Kappe von den Hauptsäulen vorsichtig abziehen und alle Spanner, Strebenkappen und Geflechtleisten aus Pfahlrohr herausleeren. Alle diese Teile gut aufbewahren für das spätere Abspannen!
2. Kappe wieder aufsetzen, eventuell mit Gummihammer.
3. Um ein mögliches Verrutschen der Strebenschelle zu vermeiden, ist diese am Pfahl mit den beiliegenden Schrauben 3,9x19mm zu verschrauben. Dazu ist bei der Markierung an der Schelle ein Loch 3,2mm Ø durch Strebenschelle und Pfahl zu bohren und dann zu verschrauben.

C) Endpfähle für Türen - Skizze 3

Endpfähle für Türanschlag herrichten, d.h. Strebenschellen tiefer setzen:

- bei Türhöhe 1,00m: GA = 34 cm
- bei Türhöhe 1,25m: GA = 41 cm

D) Montage der Pfähle – Skizze 1+2

- a) **Einzelfundamente für Pfähle betonieren:**
Löcher ca. 25cm Ø x 60 cm; zuerst Hauptpfähle für Ecken, Enden und Abspannung, dann Mittelpfähle betonieren, auf Flucht und Höhe achten!
Bodenabstand = ca. 5cm
- b) **Wahlweise Einschlagbodenanker**
für Mittelpfähle verwenden. (Skizze4)
- c) **Pfähle auf Streifenfundamente dübeln:**
Vorher Pfähle kürzen, dann dübeln mittels Dübelkonsole (Skizze 5).
Schnittstelle Kaltverzinken. Eventuell „Profi-Pfähle“ gekürzt bestellen!

) Montage Drahtgeflechte Skizze 6

Spanndrähte ablängen – Drahtlänge = jeweils von Lasche bis Lasche + ca. 25 cm.

Drahtspannen: Enden anbiegen, in Spannkloben stecken, mit 13er-Schlüssel drehen.

Geflechte montieren: Aufrollen, am oberen Spanndraht anhängen, an Enden und Ecken Geflechtleiste einschieben und in Spannlasche einhängen. Geflechtsrollen „endlos“ verbinden durch Eindrehen der beigepackten Spiralen.

Mit Nähdraht am Spanndraht befestigen.

SKIZZE 2

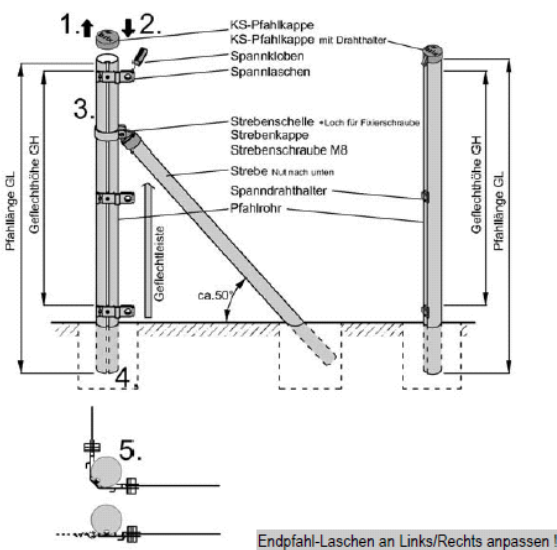

SKIZZE 3

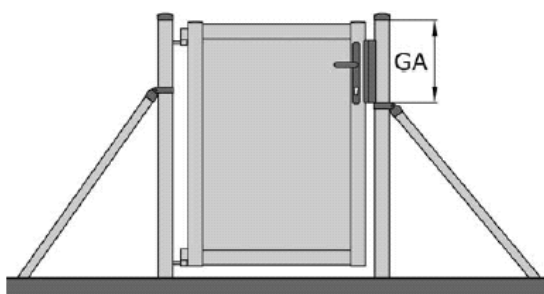

SKIZZE 4

EINSCHLAGBODENANKER

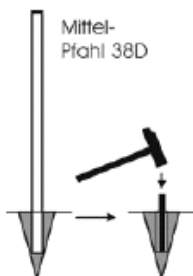

**SKIZZE 5
DÜBELKONSOLE**

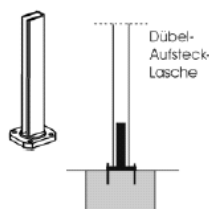

SKIZZE 6

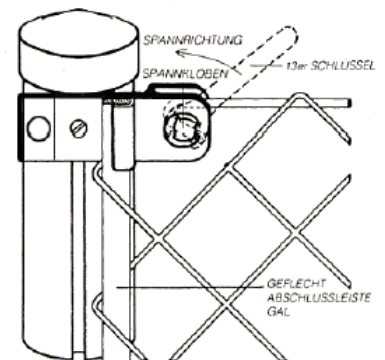

Gartentore Tannengrün für Viereckgeflecht

AUSFÜHRUNG:

Aus rundem Stahlrohr nach DIN EN 10220, punktgeschweißte Gittermatte 50/50 mm eingeschweißt. Rohrrahmenschluss verzinkt, DIN rechts/lins, mit Buntbarteinsatz, umrüstbar auf Profilzylinder. Drückergarnitur aus schwarzem Kunststoff. Kloben verzinkt und verstellbar. Alle Schrauben, Muttern und Unterlegscheiben aus Edelstahl. Komplettes Tor montagefertig.

Doppeltore zusätzlich mit feuerverzinktem Auflaufschuh und Bodenriegel.

OBERFLÄCHENBEHANDLUNG:

Rahmen: zinkphosphatiert + pulverbeschichtet

Torpfosten: verzinkt nach DIN EN 10327, zinkphosphatiert + pulverbeschichtet

Torpfosten aus rundem Stahlrohr nach DIN EN 10220, 60mm bzw. 76 mm.



Artikelnummer	Abmessung	Preis
92403002420	H 1000 x B 1000 mm	€ 190,00
92403002450	H 1250 x B 1000 mm	€ 202,00
92403002480	H 1500 x B 1000 mm	€ 212,00
92403002510	H 2000 x B 1000 mm	€ 270,00

2403002430	H 1000 x B 3000 mm	€ 380,00
92403002460	H 1250 x B 3000 mm	€ 415,00
92403002490	H 1500 x B 3000 mm	€ 455,00
92403002520	H 2000 x B 3000 mm	€ 455,00

92403002440	H 1000 x B 4000 mm	Auf Anfrage
92403002470	H 1250 x B 4000 mm	Auf Anfrage
92403002500	H 1500 x B 4000 mm	Auf Anfrage
92403002530	H 2000 x B 4000 mm	Auf Anfrage

ZUBEHÖR FÜR ZAUNANSCHLUSS AM TOR



Artikelnummer	Bezeichnung	Abmessung	Preis
92403002531	Geflechtspannstab	6 x 1050 mm	€ 3,00
92403002532	Geflechtspannstab	6 x 1300 mm	€ 3,50
92403002533	Geflechtspannstab	6 x 1550 mm	€ 4,00
92403002534	Geflechtspannstab	6 x 2050 mm	€ 4,50
92403002535	Schelle für Zauntor	60mm rund	€ 5,00

Brix Zauntore

AUSFÜHRUNG

Türen komplett mit Alu-Rahmen 60 x 30mm, Alu-Stäbe 40 x 20mm
Verstellbare Torbänder, Schloss und Zaunbau-Beschläge.
Links und Rechts verwendbar



TÜREN UND TORE MIT STÄBEN – GRÜN

Breite 1000 mm

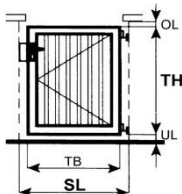

Artikelnummer	SL - Säulenlichte	Abmessung	Preis
92403005870	1100 mm	1020 x 1000 mm	€ 430,00
92403005880	1100 mm	1240 x 1000 mm	€ 480,00
92403005890	1100 mm	1520 x 1000 mm	€ 520,00

TÜREN UND TORE MIT STÄBEN – GRÜN

Breite 3000 mm

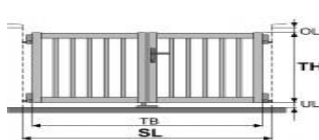

Artikelnummer	SL – Säulenlichte	Abmessung	Preis
92403005900	3120 mm	1020 x 3000 mm	€ 1010,00
92403005910	3120 mm	1240 x 3000 mm	€ 1080,00
92403005920	3120 mm	1520 x 3000 mm	€ 1160,00

TÜREN UND TORE MIT STÄBEN – ALU ELOXIERT

Breite 1000 mm

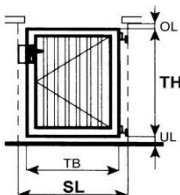

Artikelnummer	SL – Säulenlichte	Abmessung	Preis
92403005930	1100 mm	1020 x 1000 mm	€ 430,00
92403005940	1100 mm	1240 x 1000 mm	€ 480,00
92403005950	1100 mm	1520 x 1000 mm	€ 520,00

TÜREN UND TORE MIT STÄBEN – ALU ELOXIERT

Breite 3000 mm

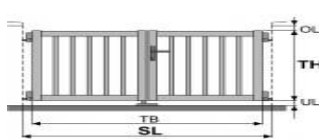

Artikelnummer	SL – Säulenlichte	Abmessung	Preis
92403005960	3120 mm	1020 x 3000 mm	€ 1010,00
92403005970	3120 mm	1240 x 3000 mm	€ 1088,00
92403005980	3120 mm	1520 x 3000 mm	€ 1160,00

TORSÄULEN – GRÜN

100 x 100 mm, zum Einbetonieren

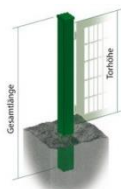

Artikelnummer	Gesamtlänge	Tor	Preis
92403005990	1500 mm	1000 mm	€ 105,00
92403006000	1750 mm	1250 mm	€ 118,00
92403006010	2000 mm	1500 mm	€ 130,00

TORSÄULEN – ALU ELOXIERT

100 x 100 mm, zum Einbetonieren

Artikelnummer	Gesamtlänge	Tor	Preis
92403006020	1500 mm	1000 mm	€ 105,00
92403006030	1750 mm	1250 mm	€ 118,00
92403006040	2000 mm	1500 mm	€ 130,00

Zubehör

AUFSTECK-DÜBELKONSOLE ALU

Passend für Alu, verzinkte und grüne Pfähle.
Zum Andübeln auf Betonfundamente, Zaunpfahl wird über den Stützen darüber gesteckt.

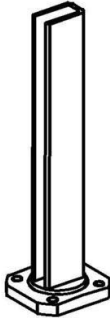

Artikelnummer	Bezeichnung	Preis
92403002540	Für Mittelpfahl Ø 38 mm Stützen 24 cm hoch	€ 23,50

92403002550	Für Hauptpfahl Ø 60 mm Stützen 45 cm hoch	€ 30,00
-------------	--	---------



92403002560	Blechsraubenset 30-tlg. Zum fixieren des Pfahles auf der Aufstecklasche (2 Schrauben pro Pfahl notwendig)	€ 5,90
-------------	--	--------

92403002570	Für Strebe Ø 38 mm	€ 10,00
-------------	--------------------	---------

EINSCHLAG-BODENANKER BESCHICHTET

Für Mittelpfähle Ø 38 mm, für Montage ohne Betonieren, für erdige, lehmige Böden, nicht bei Schotter und Wurzeln.

Für End-/Eck- u. Zwischenspannpfähle gibt es keine Einschlag-Bodenanker – diese müssen betoniert werden.



Artikelnummer	Bezeichnung	Preis
92403002580	40 cm lang	€ 22,00

SCHRAUBFUNDAMENTE verzinkt als Ersatz für Betonfundamente zur sicheren Verankerung im Boden.

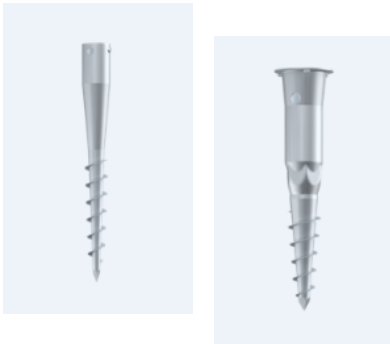

Artikelnummer	Bezeichnung	für Pfahl	Preis
92403002581	KSF G 66x550-1xM8	48 mm rund	Auf Anfrage
92403002582	KSF G 66x650-1xM8	48 mm rund	Auf Anfrage
92403002583	KSF G 76x800-4xM12	60 mm rund	Auf Anfrage
92403002584	KSF G 89x800-4xM12	60/40 mm vierkant	Auf Anfrage

DRAHTVERBUNDZANGE TOP GRAF NR. 411

Spezialzange für Zaunbau mit Magazin für 50 Klammern Omega 20



Artikelnummer	Bezeichnung	Preis
92403001390	Drahtverbundzange	€ 60,00

DRAHTKLAMMERN OMEGA 20

Zur Verbindung von Drahtgeflecht und Spanndraht
2mm Drahtstärke, in Packungen zu 1000 Stück, Preis pro Pkg.



Artikelnummer	Bezeichnung	Preis
92403001400	Tannengrün, Kunststoffummantelt	€ 34,00
92403001410	Alu	€ 37,00

**DRAHTSPANNER**

Artikelnummer	Bezeichnung	Preis
92403001920	Verzinkt beschichtet grün Gr. 2 24 x 100 mm	€ 0,90
92403001930	Feuerverzinkt Gr. 2 30 x 100 mm	€ 0,70

SPANNSCHRAUBEN

Artikelnummer	Bezeichnung	Preis
93003004120	8 x 150 mm – verzinkt	€ 1,15
93003004123	8 x 200 mm – verzinkt	€ 1,50
93003004057	8 x 150 mm – Niro	€ 4,35

SPANNSCHLÖSSER

Artikelnummer	Bezeichnung	Preis
93003004084	M 6 – verzinkt	€ 3,45
93003004087	M 8 – verzinkt	€ 4,20
93003004054	M 8 – Niro	€ 6,90

SCHLAUFEN

Preis per kg.



Artikelnummer	Bezeichnung	Preis
93004000550	25 x 25 mm (1 kg = ca. 459 Stk.)	€ 8,95
93004000560	31 x 31 mm (1 kg = ca. 241 Stk.)	€ 8,95
93004000570	34 x 34 mm (1 kg = ca. 180 Stk.)	€ 8,95
93004000580	38 x 38 mm (1 kg = ca. 130 Stk.)	€ 8,95

ERSATZTEILE FÜR BRIX-ZAUNPFÄHLE

Artikelnummer	Bezeichnung	Preis
92403002590	Pfahlkappe schwarz 38 mm	€ 2,80
92403002600	Pfahlkappe schwarz 60 mm	€ 4,50
92403002610	Spanndrahthalter schwarz NUT	€ 2,80
92403002620	Spanndrahthalter schwarz SCHLITZ	€ 2,80
92403002630	Strebengelenk mit Schelle schwarz	€ 7,50
92403002640	Endlasche grün mit Spannklobe	€ 5,30
92403002650	Ecklasche grün mit Spannklobe	€ 6,20
92403002660	Zwischenspannerlasche grün mit Spannklobe	€ 6,20
92403002670	Geflechtsabschlussleiste grün 104 cm	€ 5,90
92403002680	Geflechtsabschlussleiste grün 129 cm	€ 6,60
92403002690	Geflechtsabschlussleiste grün 154 cm	€ 7,30
92403002700	Geflechtsabschlussleiste grün 204 cm	€ 8,80

PLASTIGON GITTER

punktgeschweißtes Zaungitter aus verzinkt gewellten Stahldraht mit grün gesintertem Kunststoffüberzug



- Doppelter Schutz vor Korrosion
- Punktschweißung schafft Festigkeit, Sicherheit und Stabilität
- Kein Spanndraht erforderlich
- Einfache Montage
- Maschenweite 101 x 51 mm
- Rollenlänge 25 lfm

Grün				
92403001420	Höhe 813 mm	Stärke 2,2 mm	per Rolle	€ 112,00
92403001430	Höhe 1016 mm	Stärke 2,2 mm	per Rolle	€ 122,00
92403001440	Höhe 1219 mm	Stärke 2,2 mm	per Rolle	€ 142,00
92403001450	Höhe 1524 mm	Stärke 2,5 mm	per Rolle	€ 212,00
92403001460	Höhe 1840 mm	Stärke 2,5 mm	per Rolle	€ 295,00
Anthrazit				
92403001461	Höhe 1016 mm	Stärke 2,2 mm	per Rolle	€ 112,00
92403001462	Höhe 1219 mm	Stärke 2,2 mm	per Rolle	€ 122,00
92403001463	Höhe 1524 mm	Stärke 2,5 mm	per Rolle	€ 270,00
92403001464	Höhe 1840 mm	Stärke 2,5 mm	per Rolle	€ 310,00

**ZIERGITTER KUNSTSTOFFBESCHICHTET TANNENGRÜN**

waagrechte Drähte 2,4 mm, senkrechte Drähte 3,1mm
Rollenlänge 25 lfm

92403001470	Höhe 400 mm	per Rolle	€ 55,00
92403001480	Höhe 650 mm	per Rolle	€ 82,00
92403001490	Höhe 900 mm	per Rolle	€ 92,00

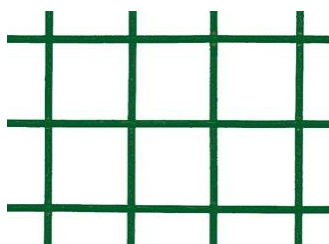
**PUNKTGESCHWEISSTES DRAHTGITTER GRÜN**

verzinkt und zusätzlich am Stück Tannengrün kunststoffbeschichtet
Rollenlänge 25 lfm

92403001500	12,7 x 12,7/0,9/1003 mm	per Rolle	€ 105,00
92403001510	19,1 x 19,1/1,5/1010 mm	per Rolle	€ 110,00

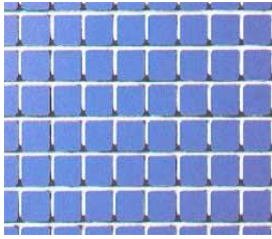
**PUNKTGESCHWEISSTES DRAHTGITTER VERZINKT**

am Stück dickverzinkt, in Rollen zu 25 lfm

92403001520	8,3 x 8,3/0,80/1003 mm	per Rolle	€ 142,00
92403001530	12,7 x 12,7/1,05/1020 mm	per Rolle	€ 142,00
92403001540	19,1 x 19,1/1,40/1010 mm	per Rolle	€ 152,00
92403001550	25,4 x 25,4/1,60/1020 mm	per Rolle	€ 152,00

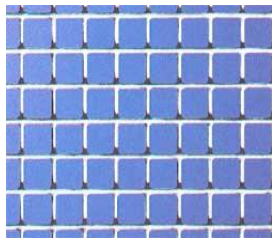
**PUNKTGESCHWEISSTES DRAHTGITTER EDELSTAHL V2A IN 25M ROLLEN**

	8,0x8,0x1,0x1000 mm	per Rolle	Auf Anfrage
	10,0x10,0x1,0x1000 mm	per Rolle	€ 460,00
	12,0x12,0x1,0x1000 mm	per Rolle	€ 410,00
	16,0x16,0x1,0x1000 mm	per Rolle	€ 330,00
	20,0x20,0x1,0x1000 mm	per Rolle	€ 310,00

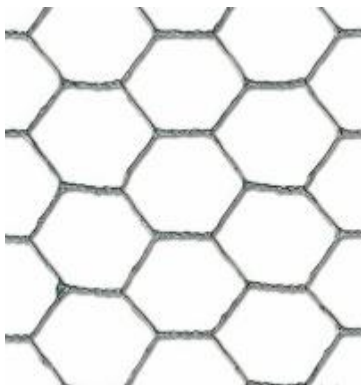
**SECHSECKGEFLECHT VERZINKT**

am Stück verzinkt, in Rollen zu 50 lfm

92403001600	16/0,7/500 mm	per Rolle	€ 62,00
92403001610	13/0,7/1000 mm	per Rolle	€ 125,00
92403001620	16/0,7/1000 mm	per Rolle	€ 122,00
92403001630	20/0,7/1000 mm	per Rolle	€ 116,00
92403001640	25/0,7/1000 mm	per Rolle	€ 102,00
92403001650	50/0,9/1000 mm	per Rolle	€ 73,00
92403001660	50/0,9/1500 mm	per Rolle	€ 122,00

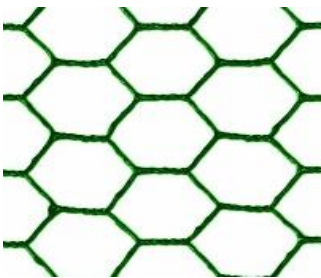
**SECHSECKGEFLECHT GRÜN**verzinkt und zusätzlich am Stück grün kunststoffbeschichtet
Rollenlänge 25 lfm

92403001670	13/1,0/500 mm	per Rolle	€ 42,00
92403001690	13/1,0/1000 mm	per Rolle	€ 80,00

STACHELDRAHT VERZINKT**Durchmesser: 1,7 mm**

zweidrähtig, vierspitzig, Stachelabstand ca. 10 cm



92403001770	100 lfm = 10 KG	per Rolle	€ 29,00
92403001780	250 lfm = 12,7 KG	per Rolle	€ 65,00

**STACHELDRAHT VERZINKT****Durchmesser: 2,5 mm**

zweidrähtig, vierspitzig, Stachelabstand ca. 10 cm

92403001800	200 lfm = 25 KG	per Rolle	€ 95,00
-------------	-----------------	-----------	----------------

Wildschutzpfehl

Bezeichnung	Modell	Länge	Dicke	Zinkauflage	Gewicht	Preis
Pfähle vergleichbar gemäß Ihrer Anfrage						
Wildschutzpfehl	CW 50	1.800 mm	1,50 mm	Z350	2,63 kg	13,90
Wildschutzpfehl	CW 50	2.250 mm	1,50 mm	Z350	3,29 kg	16,50
Wildschutzpfehl	CW 50	2.750 mm	1,50 mm	Z350	4,02 kg	19,50

**SPALIERPFÄHLE VOEST VERZINKT**

Speziell für Schaf- u. Wildzäune

Aber auch für alle anderen Zäune geeignet.

Krallenabstand 10 cm

92403001880	VA 50/35 (12 Krallen)	Länge 1,80 m	€ 15,40
92403001890	VA 50/35 (16 Krallen)	Länge 2,25 m	€ 17,10
92403001900	VA 50/40 (20 Krallen)	Länge 2,75	€ 20,90

SCHAF – U. WILDZÄUNE GEKNOTET

- lange Lebensdauer durch dickverzinkte Stahldrähte
- preiswert in der Anschaffung und Montage
- absolut wartungsfrei
- hoher Nutzwert (auch von landwirtschaftlichen Forschungsanstalten aufgrund praxissgerechter Versuche bestätigt).

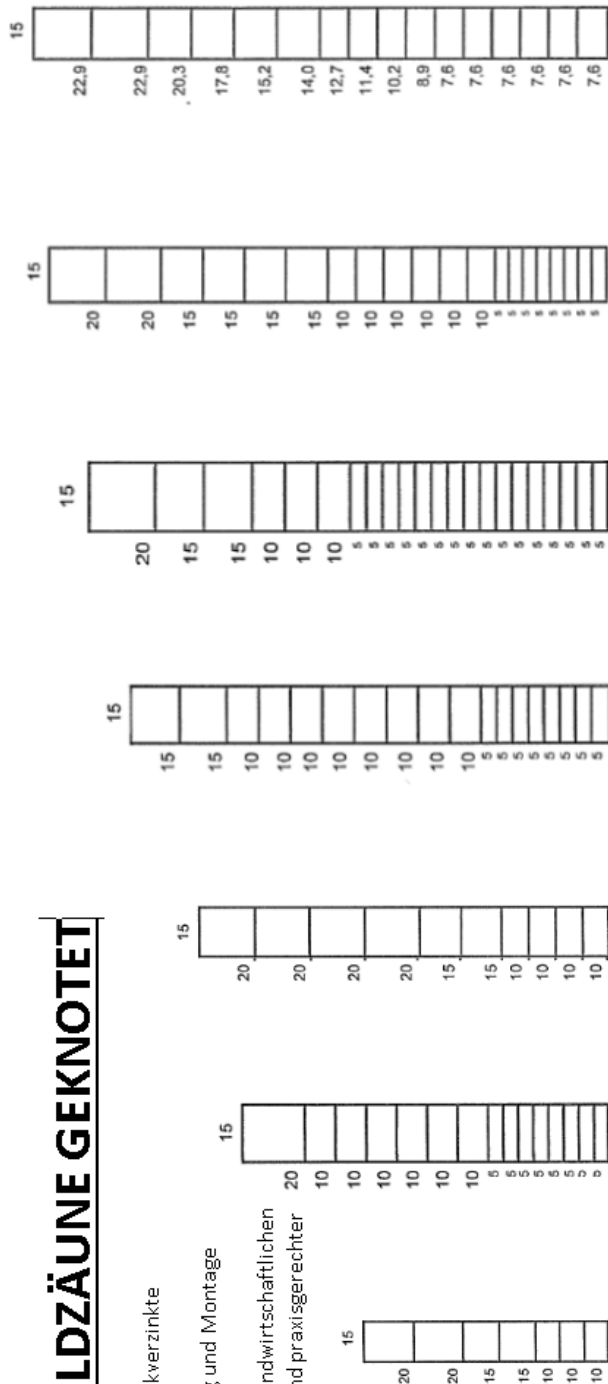

Type	100/8/15	120/16/15	150/11/15	150/19/15	160/23/15	200/20/15	200/17/15
Art.Nr.	92403001810	92403001820	92403001830	92403001840	92403001850	92403001860	92403001870
Rollenlänge in m	50	50	50	50	50	50	50
Höhe in cm	100	120	150	150	160	200	200
Anzahl der Horizontaldrähte	8	16	11	19	23	21	17
Abstand der Vertikaldrähte	15	15	15	15	15	15	15
Kopf- u. Fußdraht Ø mm	2,4	2,4	2,4	2,4	2,0	2,5	3,0
horizontal- u. Vertikaldr. Ø mm	1,9	1,9	1,9	1,9	1,6	2,0	2,5
Gewicht per Rolle ca.	21	35	30	41	32	47	69
Rollen pro Palette	30	16	23	16	23	16	16
Preis per Rolle zu 50 lfm	68,50	116,00	96,00	132,00	125,00	165,00	249,00



BAUEIMER MIT NASENBÜGEL – SCHWARZ

Artikelnummer	Bezeichnung	Preis
92002000030	12 lt. Aktion	€ 2,50
92002000020	12 lt. Stabil	€ 10,50
91812000420	20 lt.	€ 4,50



MÖRTELKASTEN AUS KUNSTSTOFF – SCHWARZ

Artikelnummer	Bezeichnung	Preis
92002000010	90 lt. Eckig	€ 12,50
92001000050	65 lt. Eckig	€ 9,50
91812002010	65 lt. Rund	€ 9,95

BAUFOLIE AUS POLYETHYLEN

Breite 2000mm, gefaltet in Rollen zu 1m Breite

Rollenlänge 50 lfm = 100m²



Artikelnummer	Bezeichnung		Preis
92003000700	Trüb	Type 50	€ 14,00
92003000710	Trüb	Type 100	€ 15,50
92003000720	Trüb	Type 200	€ 35,00
92003000730	Klar	Type 15	€ 10,00

Hobby-Alu-Leitern

Preisgünstige Heimwerkerleitern aus hochfestem Kastenprofil.
Leicht und stabil, 4-Kant-Sprossen, allseitig ausgleichsicher gerieft.



ANLEGELEITER

Sprossen 25 x 25mm, Sprossenabstand 28cm, Leiterbreite 34cm

Artikelnummer	Sprossen	Länge	Preis
92003000370	1 x 7	200	€ 56,80
92003000380	1 x 9	260	€ 65,90
92003000390	1 x 10	280	€ 79,50
92003000400	1 x 11	310	€ 83,90
92003000410	1 x 13	370	€ 92,80



SCHIEBELEITER OHNE SEILZUG

Sicherheitshaken, auch als Einzelleiter verwendbar, Leiterbreite 48/42cm

Artikelnummer	Sprossen	Länge	Preis
92003000420	2 x 11	310/530	€ 181,40



MEHRZWECKLEITER

Verwendbar als Anlege-, Steh- und Schiebeleiter, Spreizsicherung

Artikelnummer	Sprossen	Länge	Preis
92003000430	3 x 8	230/350/480	€ 197,80
92003000440	3 x 9	260/400/560	€ 219,10
92003000450	3 x 10	280/430/590	€ 254,80



STEHLEITER HOLZ

Artikelnummer	Sprossen	Länge	Preis
92003000460	2 x 4	1,40 m	€ 83,90
92003000470	2 x 5	1,70 m	€ 101,10
92003000480	2 x 6	2,00 m	€ 122,40
92003000490	2 x 7	2,30 m	€ 146,90
92003000500	2 x 8	2,60 m	€ 172,10



HAUSHALTSLEITER ALU

Verstärktes 3-Punkt Leitergelenk
Spreizgurte ab 5 Stufen

Artikelnummer	Sprossen Inkl. Plattform	Plattformhöhe	Preis
92003000510	1 x 3	67cm	€ 54,00
92003000520	1 x 4	89cm	€ 63,40
92003000530	1 x 5	111cm	€ 72,50
92003000540	1 x 6	133cm	€ 85,40
92003000550	1 x 7	155cm	€ 104,30
92003000560	1 x 8	177cm	€ 124,30

Hobby-Alu-Leitern

Preisgünstige Heimwerkerleitern aus hochfestem Kastenprofil.
Leicht und stabil, 4-Kant-Sprossen, allseitig ausgleichsicher gerieft.



HAUSHALTSLEITER MIT ABLAGESCHALE

Artikelnummer	Sprossen	Plattformhöhe	Preis
92003000561	1 x 3	64cm	Auf Anfrage
92003000562	1 x 4	86cm	Auf Anfrage
92003000563	1 x 5	108cm	Auf Anfrage
92003000564	1 x 6	130cm	Auf Anfrage
92003000565	1 x 7	152cm	Auf Anfrage
92003000566	1 x 8	175cm	Auf Anfrage



HAUSHALTSLEITER

mit breiten Stufen

Artikelnummer	Sprossen	Plattformhöhe	Preis
92003000567	1 x 2	47cm	€ 47,30
92003000568	1 x 3	70cm	€ 57,80



LEITERBÜHNE

Artikelnummer	Sprossen	Stehhöhe	Preis
92003000569	2 x 6	100cm	Auf Anfrage

Profi-Alu-Leitern

Industrielleitern aus hochfesten Kastenprofil,
leicht und stabil, 4-Kantsprossen, allseitig ausgleichsicher gerieft

ANLEGELEITER

Sprossen 29 x 29mm, Sprossenabstand 28cm, Leiterbreite 42cm



Artikelnummer	Sprossen	Länge	Preis
92003000200	1 x 8	250	€ 89,30
92003000210	1 x 9	280	€ 102,10
92003000220	1 x 10	310	€ 116,40
92003000230	1 x 11	340	€ 128,60
92003000240	1 x 13	390	€ 149,50
92003000250	1 x 15	450	€ 167,00
92003000260	1 x 17	510	€ 172,60
92003000270	1 x 19	560	€ 189,00

SEILZUGLEITER

Sichere Arretierung durch automatisch einrastenden Fallhaken
Wandlaufrollen am oberen Leiterende. Breite 48/42 cm



Artikelnummer	Sprossen	Länge	Preis
92003000280	2 x 13	390/650	€ 373,10
92003000290	2 x 15	450/760	€ 445,70
92003000300	2 x 17	510/870	€ 492,80
92003000310	2 x 19	560/950	€ 559,40

MEHRZWECKLEITER

Verwendbar als Anlege-, Steh- und Schiebeleiter, Spreizsicherung



Artikelnummer	Sprossen	Länge	Preis
92003000320	3 x 11	330/500/720	€ 416,60
92003000330	3 x 13	380/610/860	€ 572,20

STEHLEITER

Spreizsicherung durch hochfeste Perlongurte, starke Vierkantsprossen



Artikelnummer	Sprossen	Länge	Preis
92003000340	2 x 6	179	€ 244,00
92003000345	2 x 7	210	€ 261,90
92003000350	2 x 8	235	€ 282,50
92003000360	2 x 10	291	€ 358,00

Werkzeug

Baubedarf

Photovoltaik

Stahl

Ihre Ansprechpartner für Zäune:

Das Verkaufsteam

Herr Josef Fellner

07764 / 20701-30

josef.fellner@ewth.at

Herr Emirkan Erkan

07764 / 20701-44

emirkan.erkana@ewth.at

Unsere Außendienstmitarbeiter

Herr Gerhard Schneiderbauer

0664 / 8105966

Herr Werner Strasser

0664 / 2565714

Herr Nedzib Muratovic

0660 / 1110118

Ausgabe 2024

Es gelten unsere Liefer- und Zahlungsbedingungen, die Sie auf unserer Internetseite unter dem Link „Eisen Wagner“ nachlesen können und die wir Ihnen auf Anfrage auch gerne kostenlos zusenden. Unsere Waren werden ausschließlich in Verpackungen geliefert, die am ARA System teilnehmen. Preise freibleibend, Druckfehler vorbehalten, Preisänderungen vorbehalten.

Eisen Wagner Technischer Handel
GmbH
Lindet 13
A-4753 Taiskirchen
T +43 (0)7764/20701-0

Geschäftsführer:
Ehsan Zadmand / Taregh Zadmand

Sitz der Gesellschaft:
Lindet 13
A-4753 Taiskirchen
FN 453190g, LG Ried/I.
DVR-Nr. 4016398
USt.-IdNr. ATU70976937

Bankverbindung:
UniCredit Bank Austria AG
Konto 0000 0224 8607
BLZ 34450
IBAN AT24 1200 0100 3966 1052
BIC BKAUATWW